

Catalogue Aménagement extérieur 2023



CONCEPTEUR & FABRICANT FRANÇAIS

Portails
& portillons

Clôtures

Claustres

Design
coordonné





C'est en Loire-Atlantique, aux portes de Nantes, que la Société DC a vu le jour en 1994, sous l'impulsion de Dominique CHAPLET.

Depuis 29 ans l'entreprise n'a cessé de grandir, et d'innover pour proposer une gamme complète de produits de fermetures en PVC et en aluminium : portails, clôtures, garde-corps, volets, portes de garage et marquises.

Aujourd'hui ce sont 5 sites de production à la pointe de la technologie avec 373 collaborateurs qui façonnent à la demande et sur-mesure des produits qui allient design, performance, qualité et fonctionnalité.

**Une expertise métier reconnue,
au service des solutions
de fermetures**

Nos fermetures **ouvrent** **au bonheur**



Au lever, au coucher ou dans la journée
nos solutions de fermetures extérieures
vous accompagnent au quotidien
en garantissant **confort et sécurité.**



Parce qu'on a tous besoin de confort, de sécurité et d'intimité, nous avons créé des solutions de fermetures extérieures qui répondent à toutes vos exigences :

- une gamme de portails design en Aluminium et en PVC, standard ou sur-mesure, avec de très grandes possibilités de personnalisation et de finition.
- une gamme de clôtures en Aluminium et en PVC, pour un aménagement extérieur sécurisé et esthétique.

Parce que nous imaginons le jardin comme un espace de vie, nous avons décliné une gamme complémentaire d'aménagement extérieur. Sur-mesure et personnalisable, chaque produit est unique, comme chaque projet de maison.

Des solutions simples d'usage et faciles d'entretien, dont la fonction première est de garantir votre sécurité.

Fabriqués en France et sur-mesure, nos produits répondront à toutes les demandes pour des chantiers neufs ou de rénovation.

Notre objectif : Garantir votre sérénité en vous offrant des solutions durables, performantes et esthétiques.

**Car se sentir bien chez soi,
à l'abri comme dans un cocon,
c'est essentiel**



Sommaire

Une entreprise familiale..... p.09

Expertise & savoir-faire.....p.10

Engagements & garanties.....p.12



Découvrez notre site
dc-designconception.fr

**PORTAILS
ALUMINIUM**

18



**PORTAILS
PVC**

64



**CLÔTURES
ALUMINIUM**

92



**CLÔTURES
PVC**

114





373

collaborateurs
engagés
& qualifiés



17

commerciaux
à l'écoute
permanente



95%

des livraisons
assurées par notre
service transport



100%

Fabrication
Française
(Région nantaise)



**120
tonnes**

d'aluminium
recyclé en 2021
pour le groupe DC



**35
tonnes**

de PVC recyclé
en 2021

5 sites de production dédiés

façonnent sur-mesure,
dans le plus strict respect de
la qualité et de la réglementation,
des produits qui allient design,
performance, qualité et
fonctionnalité.



1994

**CG Pro
St-Mars-la-Jaille**

Volets roulants
et portes de
garage enroulables,
sectionnelles
et latérales



1996

**Clôture
de l'Océan**

**Grandchamp
des-Fontaines**
Portails, portillons
Clôtures en PVC



1999

**Océane
de Serrurerie**

**Grandchamp
des-Fontaines**
Portails, portillons
Clôtures en
aluminium



Clôture de l'Océan a été créée en 1996 et Océane de Serrurerie en 1999 à Grandchamp-des-Fontaines. La première avec un site de production dédié aux portails, portillons et clôtures en PVC, la seconde avec un site dédié aux portails, portillons et clôtures en Aluminium.

Ce sont 88 personnes qui conçoivent et fabriquent vos produits chaque jour.

Une entreprise familiale au rayonnement national



2007

Pro.Vo.Bat

Grandchamp des-Fontaines

Volets battants, coulissants en aluminium & PVC et portes de garage battantes



2017

Océanis

Grandchamp des-Fontaines

Garde-corps
Marquises
en aluminium

C'est en Loire-Atlantique, aux portes de Nantes, que la Société DC a vu le jour en 1994, sous l'impulsion de Dominique CHAPLET, un homme de conviction.

La marque CG PRO est née et est exclusivement dédiée à la fabrication des volets roulants et des portes de garage.

Dominique Chaplet décide de diversifier l'activité en proposant une offre complète de solutions de fermetures, avec la particularité de créer des unités de fabrication dédiées pour favoriser la performance et la compétitivité.

Aujourd'hui ce sont 5 sites de production à la pointe de la technologie et avec 373 collaborateurs qui façonnent à la demande et sur-mesure des produits alliant design, performance, qualité et fonctionnalité.



Une innovation permanente pour relever les défis de demain

Au-delà de maîtriser son cœur de métier, DC investit en permanence dans de nouveaux outils à haute valeur technologique, en veillant à développer des process plus responsables et éco-pensés.

Inscrite dans une véritable dynamique, DC se modernise, s'organise et se réinvente en permanence pour :

- Déployer des concepts produits innovants
- Accompagner la croissance de ses clients
- Gagner en compétitivité
- Favoriser le bien-être des collaborateurs
- Accompagner l'évolution des compétences
- Défendre le Fabriqué Français
- Pérenniser la confiance des clients, des partenaires, des collaborateurs,
- Créer de la valeur ajoutée
- Se projeter dans le monde de demain



12000 m²
de surface
de production
Portails et Clôtures



Un écosystème agile, créatif et réactif

De la conception à la livraison, DC privilégie sa capacité d'action pour être au plus près de la réalité de ses clients. C'est la raison pour laquelle, DC a fait le choix d'intégrer toutes les compétences nécessaires sa pleine et totale autonomie.

Engagements & garanties

Très attachée aux valeurs de l'entreprise familiale, consciente des évolutions de l'habitat, Margaux Chaplet a la volonté de se nourrir de l'ADN de l'entreprise et de l'engagement de son père pour la faire grandir, tout en pérennisant cette vision de l'entreprise et ce socle de valeurs partagées.



Garanti aux consommateurs que le produit prend ses caractéristiques essentielles en France et qu'entre 50 et 100 % du prix de revient unitaire de ce produit sont acquis en France.



Depuis plus de 29 ans, c'est avec l'exigence absolue de satisfaire l'utilisateur final, que nous sommes fiers de **l'obtention des labels qui certifient la qualité de tous nos produits.** Tous les produits sont fabriqués à la main dans le plus strict respect de la qualité et de la réglementation.



DC s'engage dans la mise en place d'une démarche éco-responsable. En adhérant à l'éco-organisme Valobat, DC réaffirme son engagement environnemental et souhaite apporter sa contribution avec la prise en charge de ses produits en fin de vie, aussi bien au niveau de leur collecte, de leur recyclage que de leur traitement.



L'assurance d'un procédé de thermolaquage maîtrisé : traitement de surface chimique, poudrage électrostatique et polymérisation.



Préparation spécifique de la surface des profilés en aluminium avant laquage, pour les installations prévues en bord de mer.



Le label Qualideco® encadre le thermolaquage donnant des effets décoratifs sur un profilé tout en garantissant sa tenue aux rayons UV.

Une inspiration puisée dans l'évolution des modes de vie

Chez DC, c'est en s'inspirant des nouveaux modes de vie, que sont imaginées, conçues et fabriquées des solutions de fermeture durables et esthétiques pour : sécuriser, délimiter et embellir les espaces extérieurs.

Faire de la maison, du jardin, des espaces extérieurs un lieu de vie et de bien-être, voilà la mission que se fixe DC, en proposant des produits adaptés aux envies, aux goûts, aux besoins et aux budgets de chacun.



En neuf et en rénovation, DC propose des solutions sur-mesure aux finitions impeccables, faciles à poser, simples d'entretien et durables.

Portails . Clôtures . Volets . Garde-corps . Portes de garage . Marquises

Bien définir ensemble votre projet **par étapes**

1 . DE QUEL(S) PRODUIT(S) AVEZ-VOUS BESOIN ? _____

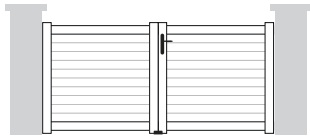

Portail Contemporain

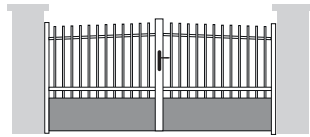

Portail Classique

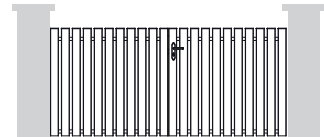

Portail PVC

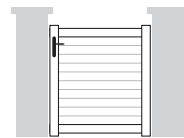

Portillon

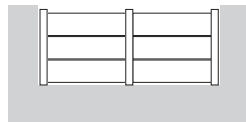

Clôture



Claustra

2 . QUEL TYPE D'OUVERTURE ? _____



Portail Battant

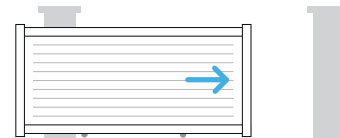

Portail Coulissant

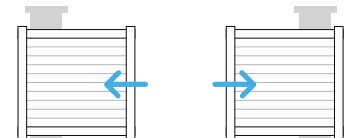

Portail Coulissant Oppos'home

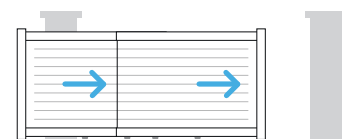

Portail Télescopique

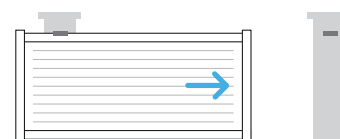

Portail Autoportant

3 . QUELLE MATIÈRE & QUEL REMPLISSAGE ? _____

- Lames Aluminium
 . Robuste
 . Large choix de coloris

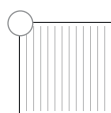

Verticales
Pas de 130 mm

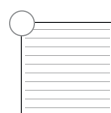

Horizontales
Pas de 130 mm

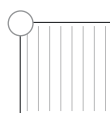

Verticales
Pas de 200 mm

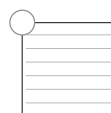

Horizontales
Pas de 200 mm

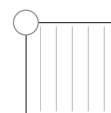

Verticales
Pas de 290 mm

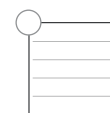

Horizontales
Pas de 290 mm

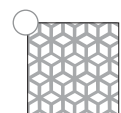

Tôle
décorative

- Panneau PVC
 . Léger
 . Résistant
 . Moins coûteux

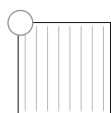

Vertical
Pas de 50 mm

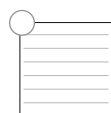

Horizontal
Pas de 50 mm

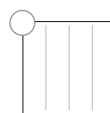

Vertical
Pas de 150 mm

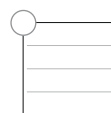

Horizontal
Pas de 150 mm

4. QUELLE FORME DE PORTAIL, CLÔTURE ? _____

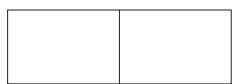

1 > Droit

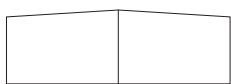

2 > Pointe

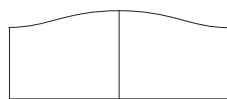

3 > Chapeau de gendarme



4 > Bombé

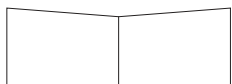

5 > Biais

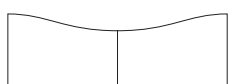

6 > Chapeau de gendarme inversé



7 > Incurvé

5. QUEL DEGRÉ D'INTIMITÉ ? _____

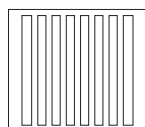

Ajouré
· Zone venteuse
· Bord de mer

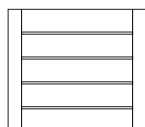

Persienné
· Zone venteuse
· Intimité préservée

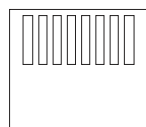

Semi-ajouré



Plein
· Zone non venteuse
· Intimité préservée

6. QUEL TYPE DE FIXATION POUR LA CLÔTURE ? _____



Scellement

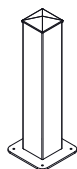

Sur platine

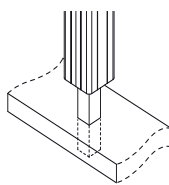

Renfort à sceller poteau 70 x 70

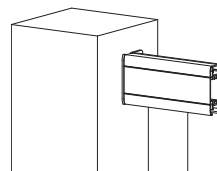

Fixe lisse

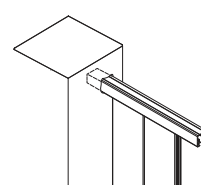

Encastrement

7. QUEL TYPE DE CONFORT ? _____



Manuel



Motorisé



Connecté à une domotique

Nous travaillons en partenariat avec de nombreux professionnels, revendeurs et installateurs. Ils sauront vous conseiller sur les produits les plus adaptés à votre projet.



8 . QUEL COLORIS ?

*Bi-coloration possible, sans plus-value**



**parmi les coloris standards*

NUANCIER ALU

. FINES TEXTURES



. SATINÉS

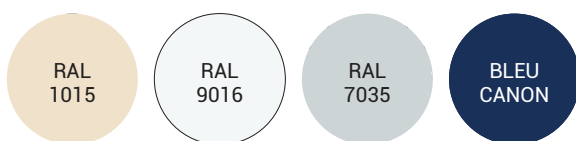

. EN OPTION (Hors gamme classique)



NUANCIER PVC

. TEINTÉ MASSE



. PLAXÉS EN OPTION



. LAQUÉS FINES TEXTURES

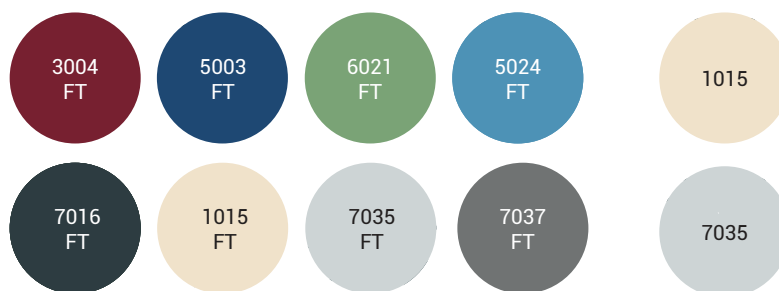

. SATINÉS

Uniquement disponibles pour les portails et clôtures en PVC laqué

*Uniquement pour la gamme alu vissé intégré.

**Uniquement pour la gamme alu vissé intégré et les clôtures CL 17D SAMOS D et CL 20 THÉON.

*** Sauf pour la gamme cadre alu vissé apparent. **** En remplissage sur la gamme cadre alu vissé intégré.

Les techniques de l'imprimerie ne permettent pas de restituer très exactement la couleur réelle. Coloris non contractuels. Vérifier le coloris choisi sur un nuancier RAL. FT = fine Texture

9 . QUELLE FINITION ?

REMPLISSAGE TÔLES ALUMINIUM

. STANDARD

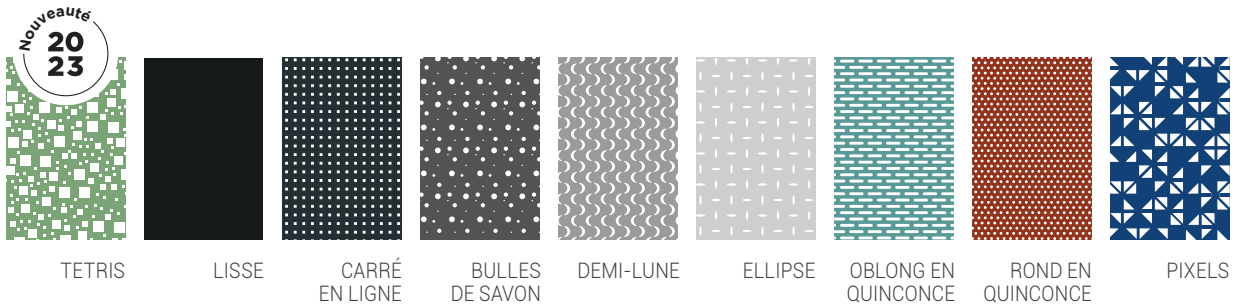

. POINÇONNAGE

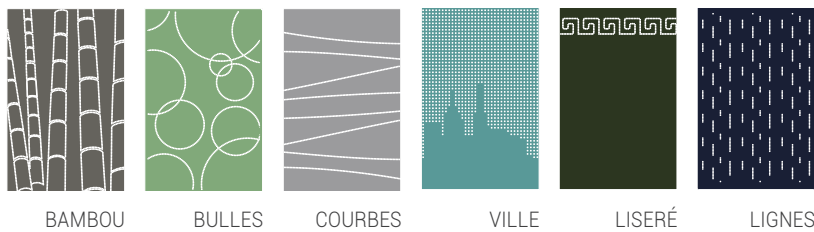

Créez votre propre motif !

. LASER



Motifs supplémentaires pour les portails Mensa, Planet tôle et Oméga tôle

Motifs supplémentaires pour le portail Maïa



PORTAILS ALUMINIUM



Bien définir
votre projet
p. 14

Gamme Pavillon

LES AJOURÉS

22



LES PLEINS

32



LES PERSONNALISABLES

38



Gamme Résidence

DESIGN CONTEMPORAIN

46



DESIGN CLASSIQUE

54



Nuancier
p.16

Les motorisations..... p.138

Les accessoiresp.140

Design coordonnép.147

Portails Aluminium

& portillons



Battant Semi-ajouré Mimas - RAL 7022 FT

MOTORISATION

5 ANS
GARANTIE

PIÈCES
MAIN-D'ŒUVRE
DÉPLACEMENT

20 ANS
GARANTIE

FABRICATION
& THERMO-
LAQUAGE



Notre savoir-faire allié à la robustesse d'un matériau recyclable à l'infini, l'Aluminium, nous permet de concevoir une gamme complète de portails. Une collection aux lignes légères pour affirmer votre personnalité dès l'entrée de la propriété. Coulissant ou battant, avec ou sans portillon, tout est pensé pour s'adapter à chaque habitat.



Esthétique

Lignes sobres
100% personnalisable



En Aluminium

Durable, robuste
& recyclable

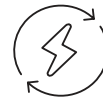

Motorisable

23

COLORIS
AU CHOIX
(voir p.16)

34

DÉCORS
TÔLÉS
(voir p.17)

**Design
coordonnés**

Parce que chacun mérite d'aménager son extérieur, selon ses goûts, ses envies et son budget, nous vous proposons 2 niveaux de gamme :

Gamme Pavillon

Assemblage mécanique

Gamme Résidence

Fabrication soudée



Parce que faciliter la pose de nos produits par les professionnels fait partie de notre ADN, chaque portail est fabriqué sur-mesure et est assemblé à la main dans nos ateliers.

Gamme Pavillon ALU

Les ajourés et les semi-ajourés

20 ANS
GARANTIE

FABRICATION
& THERMO-
LAQUAGE

Nos modèles sont disponibles en :



Battant

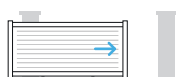

Coulissant

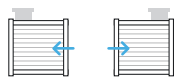

Oppos'home

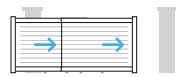

Télescopique

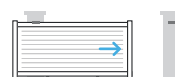

Autoportant



MOTORISABLE
(voir p.138)



Coloris RAL 7006 FT - avec poteaux alu 188 x 188 mm

. Obéron 80 CT 41 A

Barreaudage vertical
80 x 20 mm

Forme standard

Formes disponibles (avec plus value)



+ Clôture CL CT 08 A (voir p.105)



Forme standard Formes disponibles (avec plus value)



. Obéron 180 CT 41 B

Barreaudage vertical
180 x 20 mm

+ Clôture CL CT 08 B (voir p.105)

Pour toutes les caractéristiques se référer p.16 et 17.



Coloris RAL 9005 FT, gamme XL avec renfort de motorisation dans une traverse, en option

. Pulsar 80 CT 16 A

Barreaudage horizontal
80 x 20 mm

Forme droite uniquement

+ Clôtures CL CT 01 et CL CT 24 A
(voir p.97 et 98)



Coloris RAL 8019 FT

*Les portails ajourés
sont très adaptés
aux zones exposées
au vent*

. Pulsar 180 CT 16 B

Barreaudage horizontal
180 x 20 mm

Forme droite uniquement

+ Clôtures CL CT 01 et CL CT 24 B
(voir p.97 et 98)

DIMENSIONS MAXIMALES > Battant : 5000 x 2000 mm / Coulissant : 6000 x 1600 ou 5000 x 2000 mm

Pour toutes les caractéristiques se référer p.16 et 17.

Nouveauté
2023



Coloris RAL 7016 FT

. Ariane CT 131

Barreaudage horizontal avec lames mixtes **180 x 20 mm, 80 x 20 mm et 20 x 20 mm.**

Forme droite uniquement



Version barreaudage vertical

+ Clôture CL CT 36 (voir p.97)

Tous nos portails possèdent un portillon coordonné



Coloris RAL 9016

Forme standard



Formes disponibles (avec plus value)



. Météor CT 06

Barreaudage vertical
80 x 20 mm

+ Clôtures CL CT 01 et CL CT 08 (voir p.97 et 105)

DIMENSIONS MAXIMALES > Battant : 5000 x 2000 mm / Coulissant : 6000 x 1600 ou 5000 x 2000 mm

Pour toutes les caractéristiques se référer p.16 et 17.



Coloris RAL 6005 FT - Forme bombée

. Hélios CT 11

Barreaudage vertical **80 x 20 mm**

Remplissage bas plein vertical **130 x 20 mm** en standard ou **200 x 20 mm** ou **290 x 20 mm** en option

Embout composite noir en standard ou alu laqué en option

+ Clôture CL CT 04 (voir p.96)

Forme standard



Formes disponibles (avec plus value)



Coloris RAL 5003 FT

. Aquila CT 15

Barreaudage vertical **80 x 20 mm**

Remplissage bas plein vertical **130 x 20 mm**

+ Clôture CL CT 08 (voir p.96)
Existe en portail PVC CD 64
(voir p.83)

Forme standard



Formes disponibles (avec plus value)



Coloris RAL 8019 FT - Forme chapeau de gendarme inversé, visible en forme droite en p.20

. Mimas CT 39

Barreaudage vertical **80 x 20 mm**

Remplissage bas plein vertical **130 x 20 mm** en standard ou **200 x 20 mm** ou **290 x 20 mm** en option

+ Clôture CL CT 08 (voir p.105)

Forme standard



Formes disponibles (avec plus value)



DIMENSIONS MAXIMALES > Battant : 5000 x 2000 mm / Coulissant : 6000 x 1600 ou 5000 x 2000 mm

Pour toutes les caractéristiques se référer p.16 et 17.

Tous nos portails possèdent un portillon coordonné



Coloris RAL 7009 FT

Forme standard



Formes disponibles (avec plus value)



. Nunki CT 40

+ Clôture CL CT 08 (voir p.105)

Barreaudage **80 x 20 mm**

Remplissage bas par lames horizontales ou verticales **130 x 20 mm** en standard ou **200 x 20 mm** ou **290 x 20 mm** en option



Coloris bleu canon - Coulissant avec clôture CL CT 24 A

. Pictor CT 123

+ Clôtures CL CT 24 A et CL CT 07 (voir p.98 et 101)

Barreaudage horizontal **80 x 20 mm**

Remplissage horizontal **130 x 20 mm** en standard ou **200 x 20 mm** ou **290 x 20 mm** en option

Forme droite uniquement

DIMENSIONS MAXIMALES > Battant : 5000 x 2000 mm / Coulissant : 6000 x 1600 ou 5000 x 2000 mm

Pour toutes les caractéristiques se référer p.16 et 17.

Optez pour
la Bicoloration



Coloris RAL 7016 FT - avec barreaudage RAL 9016

. lo CT 19

Barreaudage horizontal
80 x 20 mm

Remplissage horizontal
130 x 20 mm en standard ou
200 x 20 mm ou **290 x 20 mm**
en option

+ Clôture CL CT 01 (voir p.97)

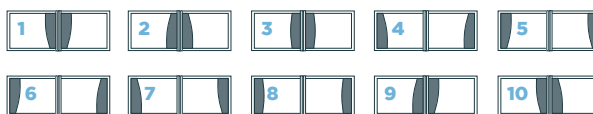

10
configurations
barreaudage



Coloris RAL 5024 FT - Forme bombée

. Spoutnik CT 04

Barreaudage vertical
80 x 20 mm

Remplissage par lames verticales
130 x 20 mm

5 formes disponibles
sauf formes droite et incurvée

+ Clôture CL CT 08 (voir p.105)

Formes disponibles (avec plus value)



DIMENSIONS MAXIMALES > Battant : 5000 x 2000 mm / Coulissant : 6000 x 1600 ou 5000 x 2000 mm

Pour toutes les caractéristiques se référer p.16 et 17.



Coloris RAL 7016 FT

Forme standard



Formes disponibles (avec plus value)



. Atria CT 25

Barreaudage horizontal
80 x 20 mm

Remplissage fougère
130 x 20 mm

+ Clôture CL CT 07 (voir p.101)
Option fougère possible.

*Tous nos portails
possèdent un portillon
coordonné*

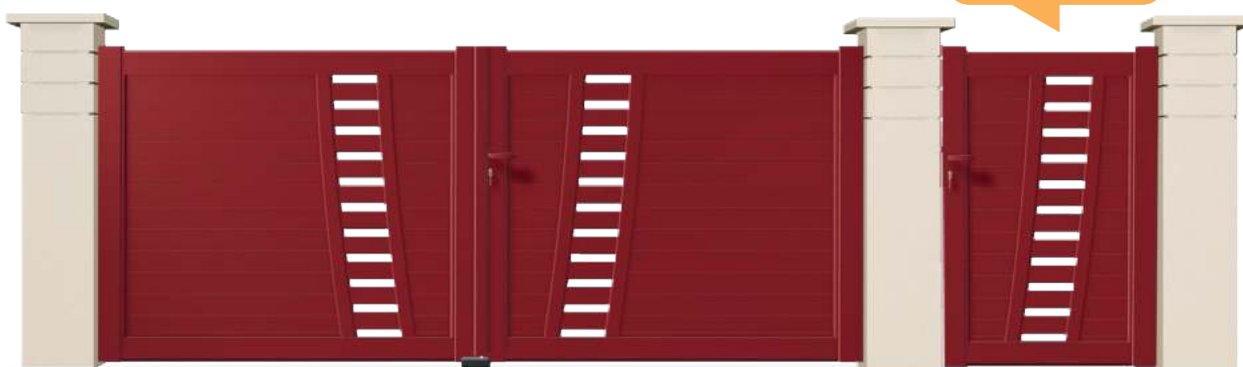

Coloris RAL 3004 FT

. Protéus CT 20

Barreaudage horizontal
80 x 20 mm

Remplissage horizontal
130 x 20 mm en standard ou
200 x 20 mm ou **290 x 20 mm**
en option

Forme droite uniquement

+ Clôtures CL CT 07 horizontale
et CL CT 01 (voir p.101 et 97)

DIMENSIONS MAXIMALES > Battant : 5000 x 2000 mm / Coulissant : 6000 x 1600 ou 5000 x 2000 mm

Pour toutes les caractéristiques se référer p.16 et 17.



. Ixion CT 35

Barreaudage horizontal
80 x 20 mm

Remplissage fougère
130 x 20 mm en standard ou
200 x 20 mm ou **290 x 20 mm**
en option

Forme droite uniquement

+ Clôtures CL CT 01 et CL CT 07
(voir p.97 et 101)

Coloris RAL 7016 FT - avec poteaux alu 150 x 150 mm

. Nemesis CT 37

Barreaudage horizontal
80 x 20 mm

Remplissage horizontal
130 x 20 mm en standard ou
200 x 20 mm ou **290 x 20 mm**
en option

Forme droite uniquement

+ Clôtures CL CT 07 horizontale
et CL CT 01 (voir p.101 et 97)



Coloris RAL 3004 FT - coulissant gamme XL



Coloris Bleu canon - Forme chapeau de gendarme

. Callisto CT 22

Barreaudage horizontal
80 x 20 mm

Remplissage fougère
130 x 20 mm

+ Clôture CL CT 07 (voir p.101)

Forme standard 

Formes disponibles (avec plus value)



*Pour plus d'originalité optez
pour le remplissage fougères.
Les lignes géométriques donneront
du cachet à votre portail.*

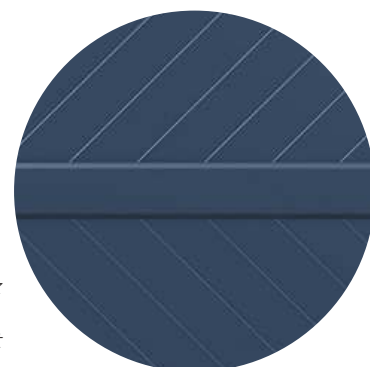

DIMENSIONS MAXIMALES > Battant : 5000 x 2000 mm / Coulissant : 6000 x 1600 ou 5000 x 2000 mm

Gamme Pavillon ALU

Les persiennés

20 ANS
GARANTIE

**FABRICATION
& THERMO-
LAQUAGE**

Nos modèles sont disponibles en :



Battant

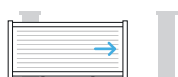

Coulissant

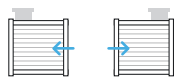

Oppos'home

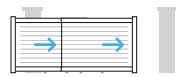

Télescopique

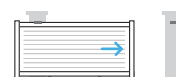

Autoportant



MOTRISABLE
(voir p.138)



Coloris RAL 1015

. Sylphine 105 CT 85 A

Remplissage par lames trapézoïdes
avec ajours **105 x 20 mm**
(raidisseur sur vantail > 2000 mm)

Forme droite uniquement

+ Clôtures CL CT 25 et CL CT 26
(voir p.99 et 100)

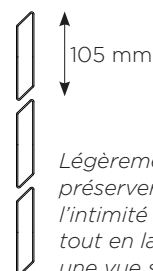

Légèrement ajouré pour
préserver
l'intimité du jardin
tout en laissant
une vue sur l'extérieur.

DIMENSIONS MAXIMALES > Battant : 5000 x 2000 mm / Coulissant : 6000 x 1600 ou 5000 x 2000 mm

Pour toutes les caractéristiques se référer p.16 et 17.



Coloris RAL 7009 FT - avec poteaux alu 188 x 188 mm

. Sylphine 195 CT 85 B

Remplissage par lames trapézoïdes avec ajours **195 x 20 mm** (raidisseur sur vantail > 2000 mm)

Forme droite uniquement



+ Clôtures CL CT 25 et CL CT 26 (voir p.99 et 100)

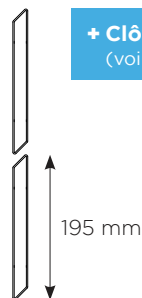

Coloris RAL 3004 FT - portail et portillon

. Tharsis CT 84

Remplissage persienné horizontal sans ajours **100 x 8 mm** + profil central vertical au-delà de 1000 mm / vantail

Forme droite uniquement

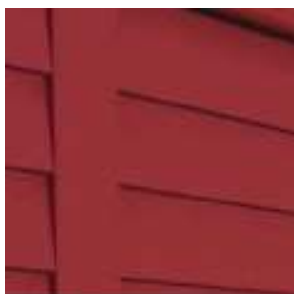

+ Clôture CL CT 20 (voir p.102)



Le raidisseur situé au centre du battant permet d'assurer la rigidité des lames

DIMENSIONS MAXIMALES > Battant : 5000 x 2000 mm / Coulissant : 6000 x 1600 ou 5000 x 2000 mm

Pour toutes les caractéristiques se référer p.16 et 17.

Gamme Pavillon ALU

Les pleins

20 ANS
GARANTIE

FABRICATION
& THERMO-
LAQUAGE

Nos modèles sont disponibles en :



Battant

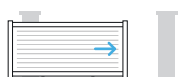

Coulissant

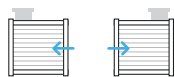

Oppos'home

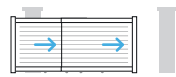

Télescopique

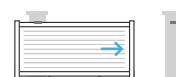

Autoportant



MOTORISABLE
(voir p.138)



Coloris hors standard RAL 3004 - ici la motorisation se situe dans la traverse basse

Forme standard



Formes disponibles (avec plus value)



. Cérés CT 42

Remplissage horizontal ou vertical **130 x 20 mm**

+ Clôtures CL CT 07 et CL CT 31 A (voir p.101 et 106)

Le renfort de motorisation peut être intégré dans une lame à mi-hauteur, à votre convenance.



Pour toutes les caractéristiques se référer p.16 et 17.



Tous nos portails possèdent un portillon coordonné

Coloris RAL 3004 FT

Forme standard



Formes disponibles (avec plus value)



. Galatée CT 43

Remplissage horizontal ou vertical 130 x 20 mm

+ Clôtures CL CT 07 et CL CT 31 A (voir p.101 et 106)



Coloris RAL 7016 FT

. Léonis CT 128

Remplissage horizontal 200 x 20 mm uniquement

Forme droite uniquement

+ Clôture CL CT 32 A et CL CT 33 (voir p.108 et 103)



Coloris RAL 7016 FT

. Thelus CT 103

Remplissage horizontal 290 x 20 mm

Forme droite uniquement

+ Clôtures CL CT 21 et CL CT 30 (voir p.102 et 110/111)

Tous nos motifs en alu brossé sont à retrouver en page 146.



somfy.

Invisio, la solution de motorisation adaptée pour portails battants et intégrée dans les montants, compatible avec la box Tahoma Somfy et la domotique

DIMENSIONS MAXIMALES > Battant : 5000 x 2000 mm / Coulissant : 6000 x 1600 ou 5000 x 2000 mm



Coloris RAL 5003 FT - portail et portillon en option lame 290 mm et clôture CL 31 A

. Descartes CT 72

+ Clôture CL 31 C (voir p.107)

Remplissage horizontal ou vertical

Remplissage horizontal **130 x 20 mm** en standard
ou **200 x 20 mm** ou **290 x 20 mm** en option
+ remplissage horizontal gris silver **20 x 20 mm**

Forme droite uniquement



Coloris RAL 7016 FT - avec Totem boîte aux lettres

. Armstrong CT 60

+ Clôture CL CT 14 (voir p.101)

Remplissage panneau sandwich lisse ép. **20 mm**

Profil saillant de séparation horizontale **50 mm**

Forme droite uniquement

DIMENSIONS MAXIMALES > Battant : 5000 x 2000 mm / Coulissant : 6000 x 1600 ou 5000 x 2000 mm

Pour toutes les caractéristiques se référer p.16 et 17.



Coloris RAL 9005 FT

Forme standard



Formes disponibles (avec plus value)



. Titan CT 05

Bas plein avec remplissage horizontal ou vertical
130 x 20 mm en standard ou **200 x 20 mm** ou
290 x 20 mm en option

+ Clôtures CL CT 01 et CL CT 07
 (voir p.97 et 101)



Coloris RAL 7006 FT - un profil LED peut être placé dans la rainure du poteau

. Mizar CT 118

Remplissage tôle « vague »

Forme droite uniquement



Intérieur



Extérieur

+ Clôture CL CT 34 (voir p.104)

DIMENSIONS MAXIMALES > Battant : 5000 x 2000 mm / Coulissant : 6000 x 1600 ou 5000 x 2000 mm

Pour toutes les caractéristiques se référer p.16 et 17.



Coloris RAL 7016 FT

. Auriban CT 106

Remplissage panneau sandwich et tôles + usinage décoratif

Forme droite uniquement

Coulissant largeur max. 5000 mm

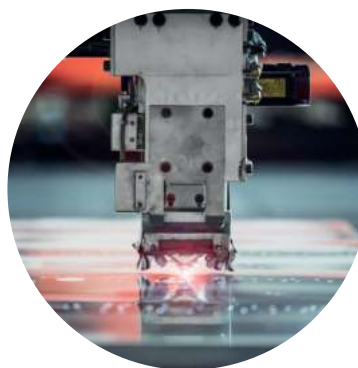

Ces portails sont usinés en surface : une seule tôle compose le vantail et est creusée au laser selon un schéma géométrique bien défini.



Coloris RAL 7037 FT

. Ambrose CT 110

Remplissage panneau sandwich et tôles + usinage décoratif

Forme droite uniquement

Coulissant largeur max. 5000 mm



DIMENSIONS MAXIMALES > Battant : 5000 x 2000 mm / Coulissant : 6000 x 1600 ou 5000 x 2000 mm

Pour toutes les caractéristiques se référer p.16 et 17.



Coloris RAL 3004 FT

. Saggue CT 104

Remplissage panneau sandwich et tôles + usinage décoratif

Inserts aspect inox

Forme droite uniquement

Coulissant largeur max. 5000 mm



+ Clôture CL CT 14 (voir p.101)

DIMENSIONS MAXIMALES > Battant : 5000 x 2000 mm / Coulissant : 6000 x 1600 ou 5000 x 2000 mm

Pour toutes les caractéristiques se référer p.16 et 17.

Gamme Pavillon ALU

Les personnalisables

20 ANS
GARANTIE

**FABRICATION
& THERMO-
LAQUAGE**

Nos modèles sont disponibles en :



Battant

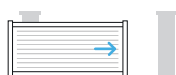

Coulissant



Oppos'home



Télescopique

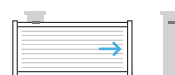

Autoportant



MOTORISABLE
(voir p.138)



Coloris RAL 7016 FT - Tôle décor Hylas

10
configurations
(barreaudage
ou tôle)

34
modèles
de tôles
voir p.17

. Planet CT 67 T avec tôle décorative

Remplissage horizontal
130 x 20 mm en standard
ou **200 x 20 mm** ou **290 x 20 mm**
en option

Remplissage tôle décorative

Forme droite uniquement

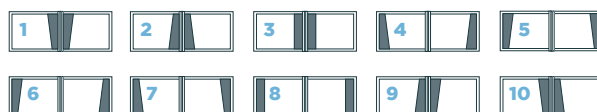

+ Clôture CL CT 15 (voir p.105)
**Existe en portails PVC CV 67 T,
CV 67 et CD 67** (voir p.72, 69 et 84)

Pour toutes les caractéristiques se référer p.16 et 17.



Coloris RAL 7016 FT - Coulissant avec barreaudage 7016 FT

. Planet CT 67 avec barreaudage

Remplissage horizontal
130 x 20 mm en standard
 ou **200 x 20 mm** ou **290 x 20 mm**
 en option

Barreaudage horizontal
80 x 20 mm

10
 configurations
 (barreaudage
 ou tôle)



Coloris RAL 3004 FT

. Planet CT 67 avec tôle odalisque

Remplissage horizontal
130 x 20 mm en standard
 ou **200 x 20 mm** ou **290 x 20 mm**
 en option

Possible avec tôle Argur
 et tôle Eternal

2
 configurations
 (barreaudage
 ou tôle)

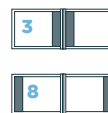

Coloris RAL 9016 - portail lames 290 mm en option

. Oméga CT 70

Barreaudage horizontal
80 x 20 mm ou tôle

Remplissage horizontal ou vertical
130 x 20 mm en standard
 ou **200 x 20 mm** ou **290 x 20 mm**
 en option,
 lames intercalaires hauteur **20 mm**,
 coloris gris Silver (par défaut)

+ Clôture CL CT 31 C (voir p.107)

10
 configurations
 (barreaudage
 ou tôle)

34
 modèles
 de tôles
 voir p.17

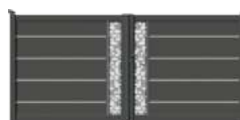

Version
 tôle décorative

DIMENSIONS MAXIMALES > Battant : 5000 x 2000 mm / Coulissant : 6000 x 1600 ou 5000 x 2000 mm

Bi-coloration possible, sans plus-value*



*parmi les coloris standards



Coloris RAL 7016 FT - Configuration n°2 et tôle décor Organic - portail lames 290 mm, en option

4
configurations
(barreadage
ou tôle)

34
modèles
de tôles
voir p.17

. Mensa CT 127

Remplissage horizontal ou vertical lames **130 x 20 mm** en standard ou **200 x 20 mm** ou **290 x 20 mm** en option
+ tôle décorative ou barreadage horizontal **80 x 20 mm**

Forme droite uniquement



+ Clôtures CL CT 15 horizontale et CL CT 31 B (voir p.105)
Existe en portail PVC CV 85 T (voir p.73)

DIMENSIONS MAXIMALES > Battant : 5000 x 2000 mm / Coulissant : 6000 x 1600 ou 5000 x 2000 mm

Pour toutes les caractéristiques se référer p.16 et 17.



Coloris RAL 7016 FT - Tôle décor bulles de savon RAL 9006 FT

. Supremus CT 93

Remplissage horizontal ou vertical **130 x 20 mm** en standard ou **200 x 20 mm** ou **290 x 20 mm** en option

Remplissage tôle décorative horizontale avec découpe laser ou poinçonnage

+ Clôtures CL CT 15 horizontale et CL CT 31 B (voir p.105 et 107)
Existe en portails PVC CV 20 T et CD 76 (voir p.73 et 88)

2

configurations
(barreaudage ou tôle)

34

modèles
de tôles
voir p.17



Tous nos portails possèdent un portillon coordonné



Coloris RAL 7006 FT - Tôle décor feuillage noir RAL 9005 FT

DIMENSIONS MAXIMALES > Battant : 5000 x 2000 mm / Coulissant : 6000 x 1600 ou 5000 x 2000 mm

Pour toutes les caractéristiques se référer p.16 et 17.



Coloris RAL 7016 F - Tôle organic RAL 5024 FT

. Argos CT 71

Remplissage panneau sandwich lisse ép. 20 mm

Profil saillant de séparation horizontale 50 mm

Remplissage tôle décorative

Forme droite uniquement

+ Clôtures CL CT 14 et CL CT 34
(voir p.101 et 104)



Coloris RAL 5003 FT - Tôle lisse RAL 9016

. Newton CT 63

Remplissage horizontal 130 x 20 mm en standard ou 200 x 20 mm ou 290 x 20 mm en option

Remplissage décoratif horizontal et vertical par tôle décorative

Forme droite uniquement

+ Clôtures CL CT 07 et CL CT 15
(voir p.101 et 105)



Coloris RAL 6005 FT - Tôle décor bulles de savon RAL 9006 FT

. Thalès CT 76

Remplissage horizontal 130 x 20 mm en standard ou 200 x 20 mm ou 290 x 20 mm en option

Remplissage tôle décorative

Forme droite uniquement

+ Clôtures CL CT 07 et CL CT 15
(voir p.101 et 105)



Coloris bleu canon - Tôle décor oblong en quinconce bleu canon

. Duke CT 62

Remplissage uniquement en biais 130 x 20 mm

Remplissage décoratif uniquement en biais

+ Clôtures CL CT 07 et CL CT 33 (voir p.101 et 103)
Option fougère possible.

DIMENSIONS MAXIMALES > Battant : 5000 x 2000 mm / Coulissant : 6000 x 1600 ou 5000 x 2000 mm

Pour toutes les caractéristiques se référer p.16 et 17.

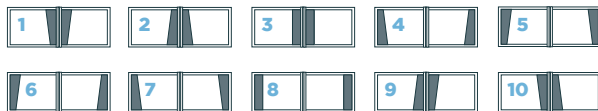

10
configurations
(barreaudage
ou tôle)

34
modèles
de tôles
voir p.17



Coloris RAL 7035 - Tôle décor oléa RAL 7035

. Hadar 80 CT 124 A

Remplissage barreaudage horizontal
80 x 20 mm + tôle décorative

Forme droite uniquement

+ Clôture CL CT 24 (voir p.98)



Coloris RAL 2100 sablé - Tôle décor pixels RAL 2100 sablé

10
configurations
(barreaudage
ou tôle)

34
modèles
de tôles
voir p.17

. Hadar 180 CT 124 B

Remplissage barreaudage horizontal
180 x 20 mm + tôle décorative

Forme droite uniquement

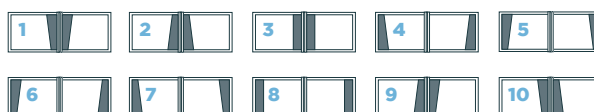

+ Clôture CL CT 24 (voir p.98)

DIMENSIONS MAXIMALES > Battant : 5000 x 2000 mm / Coulissant : 6000 x 1600 ou 5000 x 2000 mm

Pour toutes les caractéristiques se référer p.16 et 17.

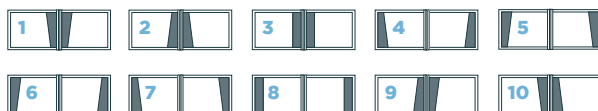

10
configurations
(barreaudage
ou tôle)

34
modèles
de tôles
voir p.17



Coloris RAL 7016 FT- portail et portillon - Tôle décor bulles de savon RAL 7016 FT

. Boscombe CT 113

Remplissage horizontal **290 x 20 mm**

Remplissage décoratif tôle laser + tôle lisse 9016

Forme droite uniquement

+ Clôture CL CT 30 (voir p.110/111)

*Modèle idéal
pour la Bicoloration*



Coloris RAL 7016 FT - Version XL

. Hyperion CT 38

Remplissage horizontal lames
130 x 20 mm en standard ou
200 x 20 mm ou **290 x 20 mm**
en option

Partie centrale pleine

Forme droite uniquement

+ Clôtures CL CT 31 A
et CL CT 07 horizontal
(voir p.106 et 101)



Coloris RAL 9016 - Tôle décor rond en quinconce RAL 9005 FT

. Platon CT 73

Remplissage décoratif vertical et
horizontal

Panneau sandwich

Forme droite uniquement

+ Clôtures CL CT 34
et CL CT 27 (voir p.104)

DIMENSIONS MAXIMALES > Battant : 5000 x 2000 mm / Coulissant : 6000 x 1600 ou 5000 x 2000 mm

Pour toutes les caractéristiques se référer p.16 et 17.

37

modèles
de tôles
voir p.17

. Maïa CT 126

Remplissage tôle

Forme droite uniquement

+ Clôtures CL CT 27
et CL CT 34 (voir p.104)



Coloris RAL 7016 FT - Tôle décor tresse - modèle coulissant - vue extérieure



Vue intérieure



Cache-crémaillère possible.



Coloris RAL 5003 FT - Tôle décor organic RAL 5003 FT

. Pluriel CT 101

Remplissage tôle lisse
ou décorative

Forme droite uniquement

+ Clôtures CL CT 27
et CL CT 34 (voir p.104)

DIMENSIONS MAXIMALES > Battant : 5000 x 2000 mm / Coulissant : 6000 x 1600 ou 5000 x 2000 mm

Pour toutes les caractéristiques se référer p.16 et 17.

Gamme Résidence ALU

Le design contemporain

Nos modèles sont disponibles en :



Battant



Coulissant



Oppos'home

20 ANS
GARANTIE

FABRICATION
& THERMO-
LAQUAGE



MOTRISABLE
(voir p.138)

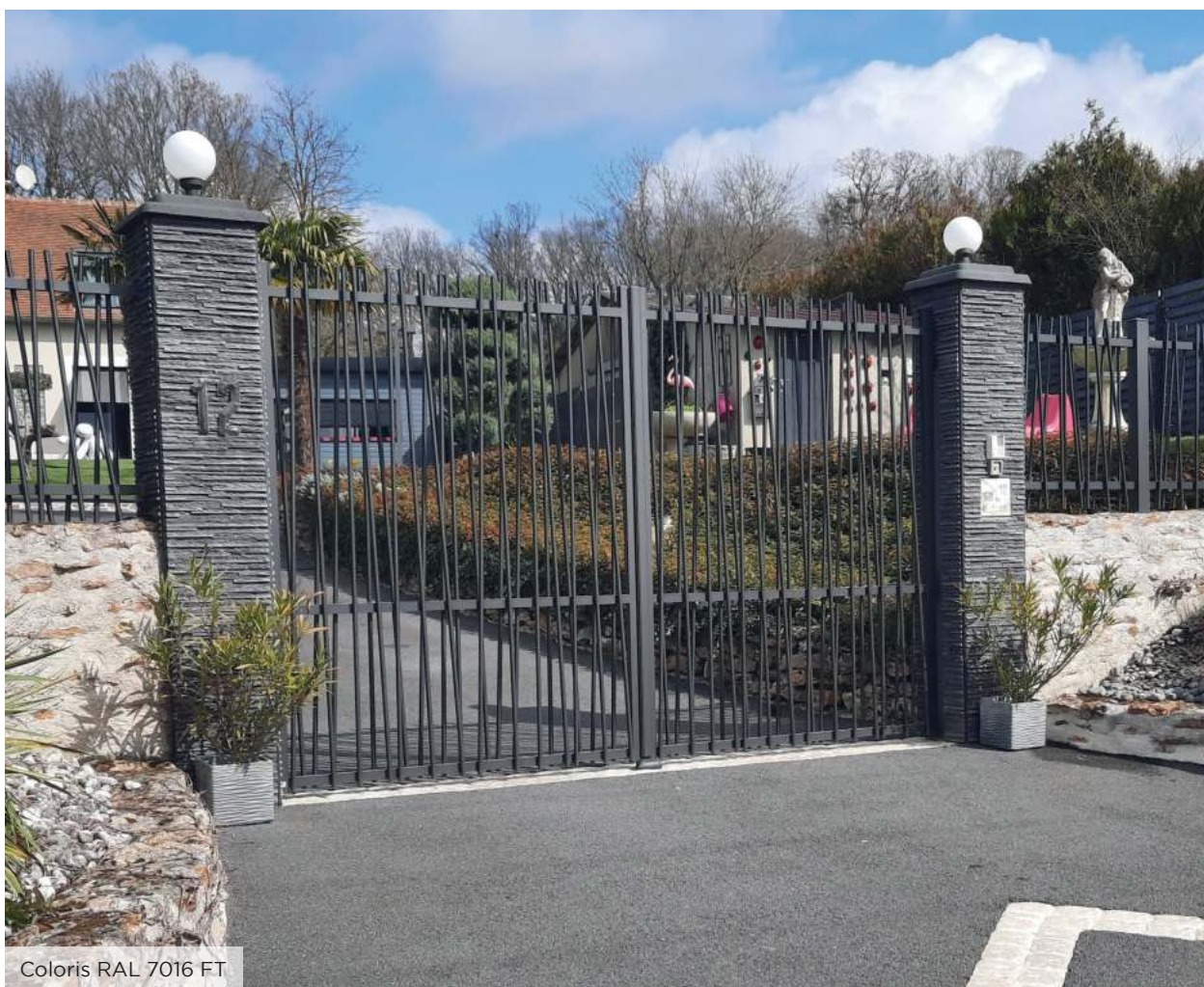

Coloris RAL 7016 FT

. Isinglas CT 117

Cadre soudé avec montants
60 x 40 mm
+ traverses **40 x 40 mm**

Barreaudage tubes **Ø 20**

Embout PVC noir

Forme droite uniquement



+ Clôture CL CT 29 (voir p.112)

Nos portails de la gamme
Résidence sont soudés afin
de proposer des modèles
plus créatifs et authentiques.

Pour toutes les caractéristiques se référer p.16 et 17.



Coloris RAL 8019 FT

. Brume CT 107

Cadre soudé avec montants **60 x 40 mm** + traverses **60 x 40 mm**

Profil plat alu soudé en applique

Forme droite uniquement

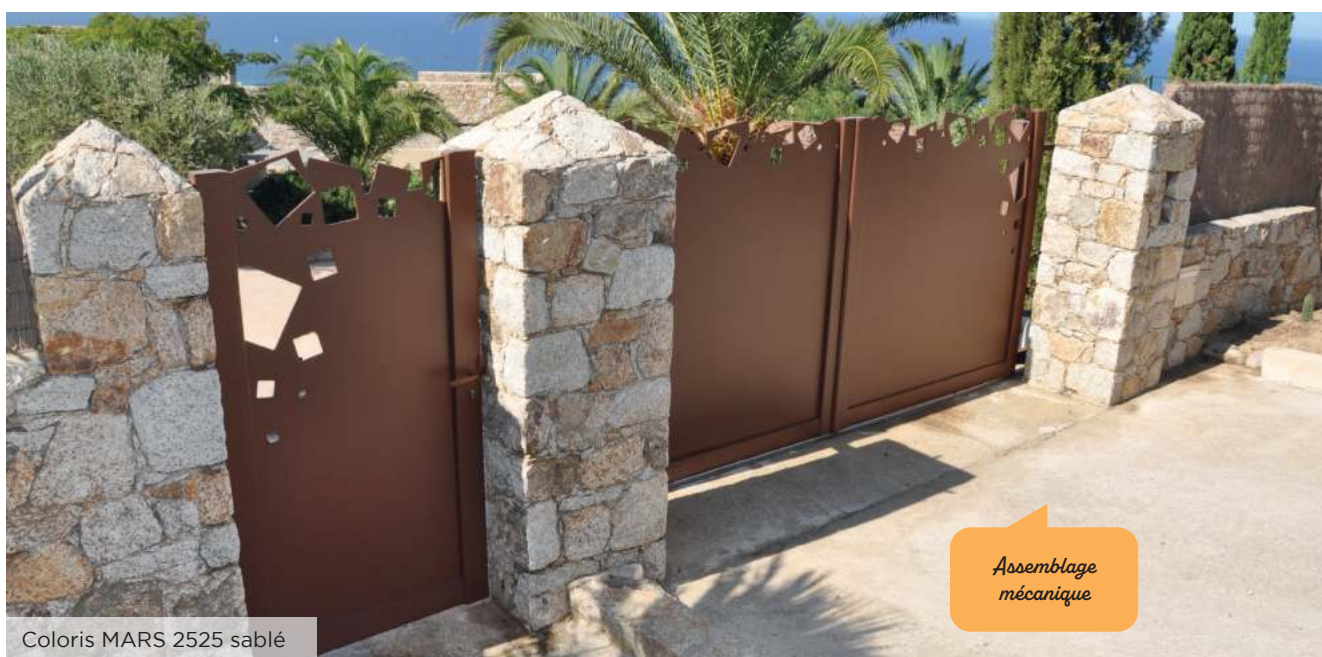

Coloris MARS 2525 sablé

Assemblage mécanique

. Cascada CT 102

Cadre mécanique

Montants **110 x 60 mm** + clip **48**

Traverses **110 x 42 mm**

Traverses en applique **60 x 20 mm** côté intérieur

Remplissage avec tôle décorative en découpe laser

Forme droite uniquement

+ Clôture CL CT 28 (voir p.112)



Embout du profil de battent en aluminium laqué.

DIMENSIONS MAXIMALES > Battant : 5000 x 2000 mm / Coulissant : 6000 x 1600 ou 5000 x 2000 mm

Pour toutes les caractéristiques se référer p.16 et 17.



Coloris RAL 7039 FT

. Argolide CT 115

Cadre soudé apparent avec montants **60 x 40 mm**
+ traverses **60 x 40 mm**

Remplissage en applique avec tôle
décorative **ép. 4 mm** en découpe laser

Forme unique

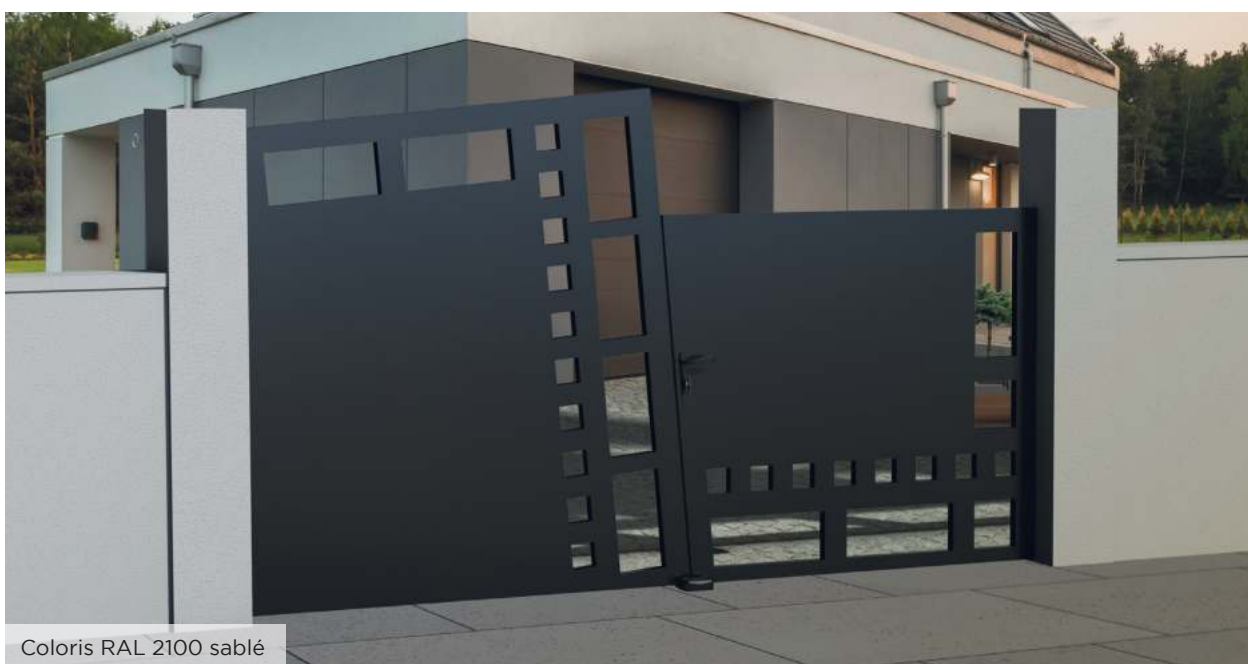

Coloris RAL 2100 sablé

. Amphryom CT 116

Cadre soudé **60 x 40 mm**

Remplissage en applique avec 2 tôles décoratives
en découpe laser

Forme unique et non disponible en coulissant

DIMENSIONS MAXIMALES > Battant : 5000 x 2000 mm / Coulissant : 6000 x 1600 ou 5000 x 2000 mm

Pour toutes les caractéristiques se référer p.16 et 17.



Coloris RAL 7016 FT - portail coulissant

. Almach 1 CT 120

Cadre soudé non visible

Habillage par tôles
+ tôles superposées rivetées
Tôle lisse intérieure

Forme droite uniquement



*Design résolument
industriel : tôles
superposées et rivetées*



Coloris RAL 3004 FT

. Almach 3 CT 120

Cadre soudé non visible

Habillage par tôles
Tôle lisse intérieure

Forme droite uniquement



DIMENSIONS MAXIMALES > Battant : 5000 x 2000 mm / Coulissant : 6000 x 1600 ou 5000 x 2000 mm

Pour toutes les caractéristiques se référer p.16 et 17.



Coloris RAL 9016

*Tôles rivetées
pour un design
industriel*

. Almach 2 CT 120

Cadre soudé non visible

Habillage par tôles

Forme droite uniquement



Tôle lisse à l'intérieur

DIMENSIONS MAXIMALES > Battant : 5000 x 2000 mm / Coulissant : 6000 x 1600 ou 5000 x 2000 mm

Pour toutes les caractéristiques se référer p.16 et 17.

2 modèles au design résolument moderne et conçus pour la bicoloration

Nouveauté
**20
23**



Coloris RAL 7016 FT et 7035 pour la partie personnalisée et portillon assorti

Modèle idéal
pour la Bicoloration

. Fledge V1 CT 129

Cadre soudé non visible

Habillage par tôles pleines
Tôle lisse intérieure

Forme droite uniquement



Coloris RAL 7016 FT et coloris RAL 7037 FT pour les parties personnalisées - 2 possibilités de portillons assortis

. Fledge V2 CT 129

Cadre soudé non visible

Habillage par tôles pleines
Tôle lisse intérieure

Forme droite uniquement

Nouveauté
**20
23**

DIMENSIONS MAXIMALES > Battant : 5000 x 2000 mm / Coulissant : 6000 x 1600 ou 5000 x 2000 mm

Pour toutes les caractéristiques se référer p.16 et 17.



Coloris RAL 7022 FT

*Sobre, classique
et résolument
intemporel*

. Dagor V1 CT 105

Cadre soudé non visible

Habillage par tôles
Tôle lisse intérieure

Forme droite uniquement



Coloris RAL 7016 FT

. Dagor V2 CT 105

Cadre soudé non visible

Habillage par tôles

3 tôles (2 rainures)

Forme droite uniquement



DIMENSIONS MAXIMALES > Battant : 5000 x 2000 mm / Coulissant : 6000 x 1600 ou 5000 x 2000 mm

Pour toutes les caractéristiques se référer p.16 et 17.

Nouveauté
20
23



Coloris RAL 9007 FT

. Rosetta CT 132

Cadre soudé non visible

Habillage par tôles, 3 tôles (2 rainures)
Tôle lisse intérieure

Insert Dacryl « paillettes dorées »
et décoration alu brossé

Forme droite uniquement

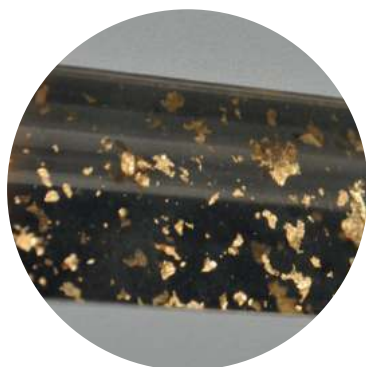

QU'EST-CE QUE LE DACRYL® ?

- . **Transparent** : aussi transparent que le cristal (92% de transmission lumineuse).
- . **Résistant** : 10 fois plus résistant que le verre.
- . **Léger** : 2 fois plus léger que le verre (densité = 1,19).
- . **Température** : garde ses caractéristiques physique de -40°C à +100°C.
- . **Tenue U.V.** : très bonne tenue en extérieur, pratiquement aucun jaunissement (- de 3% sur 10 ans).
- . **Lumière** : excellent conducteur de lumière, comme certaines fibres.

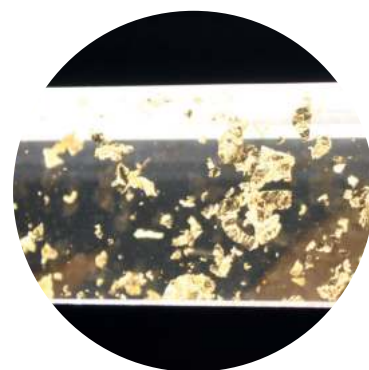

. OPTION LED :

Mettez votre insert en lumière !
Les inserts Dacryl® peuvent être éclairés de l'intérieur.

DIMENSIONS MAXIMALES > Battant : 5000 x 2000 mm / Coulissant : 6000 x 1600 ou 5000 x 2000 mm

Gamme Résidence ALU

Le design classique

Nos modèles sont disponibles en :



Battant

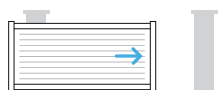

Coulissant



Oppos'home

20 ANS
GARANTIE

FABRICATION
& THERMO-
LAQUAGE



MOTORISABLE
(voir p.138)



Coloris RAL 7016 FT - Tôle festonnée - Pointes fer de lance - Forme bombé

Forme standard



Formes disponibles (avec plus value)



. Pluton 2 CS 37

Barreaudage tubes \varnothing 20

Remplissage haut en tôle

Aluminium coupe droite ou festonné

+ Clôture CL CS 01 (voir p.113)



Vue intérieure



DIMENSIONS MAXIMALES > Battant : 5000 x 2200 mm / Coulissant : 6000 x 2100 mm

Pour toutes les caractéristiques se référer p.16 et 17.



Coloris RAL 9005 FT - Pointes fer de lance

Forme standard Formes disponibles (avec plus value)

. Mercure 1 CS 01

Barreaudage tubes Ø 20

Remplissage tôle en option

+ Clôture CL CS 01 (voir p.113)



Coloris RAL 6005 FT - Pointes simples avec embase

Forme standard Formes disponibles (avec plus value)



Les anneaux décoratifs peuvent être en dorés, argentés ou dans tous les RAL

. Uranus CS 08

Barreaudage tubes Ø 20

Anneaux décoratifs en partie haute

Remplissage tôle en option

+ Clôture CL CS 03 (voir p.113)

DIMENSIONS MAXIMALES > Battant : 5000 x 2200 mm / Coulissant : 6000 x 2100 mm

Pour toutes les caractéristiques se référer p.16 et 17.



Coloris RAL 6005 FT - Finition boule - Portail forme en pointe

Forme standard



Formes disponibles (avec plus value)



. Saturne CS 07

+ Clôture CL CS 02 (voir p.113)

Barreaudage tubes \varnothing 20

Anneaux décoratifs en partie intermédiaire

Remplissage tôle



Coloris RAL 3004 FT - Forme chapeau de gendarme - Pointe simple avec embase

Forme standard



Formes disponibles (avec plus value)



. Jupiter CS 04

+ Clôture CL CS 01 (voir p.113)

Soubassement avec double barreaudage dépassant tubes \varnothing 20

Remplissage tôle en option

DIMENSIONS MAXIMALES > Battant : 5000 x 2200 mm / Coulissant : 6000 x 2100 mm

Pour toutes les caractéristiques se référer p.16 et 17.

Tous nos portails possèdent un portillon coordonné



Coloris RAL 6005 FT - Pointe boule - Forme chapeau de gendarme

Forme standard Formes disponibles (avec plus value)

. Mars CS 11

Soubassement avec double barreaudage
Barreaudage tubes $\varnothing 20$

Anneaux décoratifs en partie intermédiaire

Remplissage tôle en option

+ Clôture CL CS 02 (voir p.113)



Retrouvez tous les accessoires du design classique en page 142

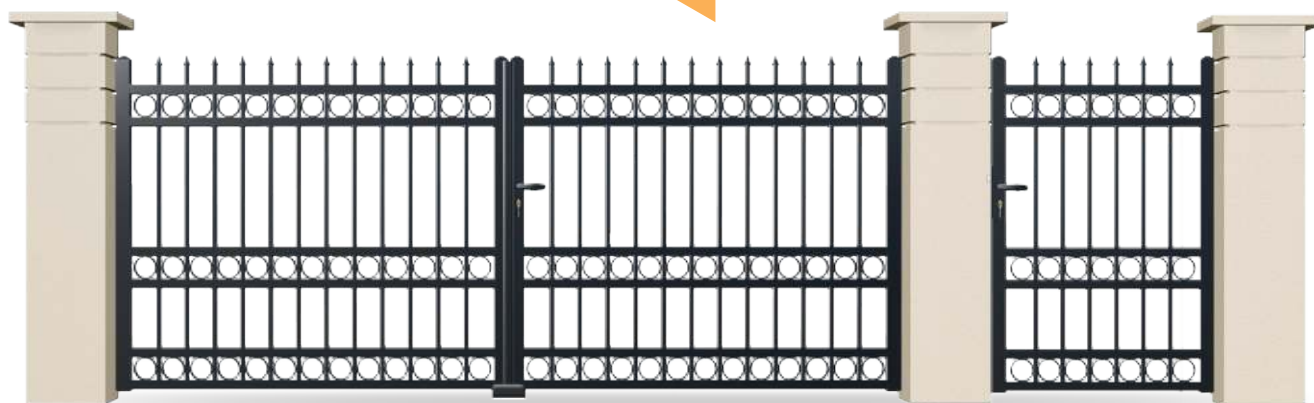

Coloris RAL 9005 FT - Forme droite - Pointe fer de lance

Forme standard Formes disponibles (avec plus value)

. Neptune CS 10

Barreaudage tubes $\varnothing 20$

Anneaux décoratifs en partie haute, intermédiaire et basse

Remplissage tôle en option

+ Clôture CL CS 04 (voir p.113)

DIMENSIONS MAXIMALES > Battant : 5000 x 2200 mm / Coulissant : 6000 x 2100 mm



Coloris RAL 3004 FT - Forme droite - Pointes fer de lance

Forme standard Formes disponibles (avec plus value)

. Mercure 2 CS 02

+ Clôture CL CS 01 (voir p.113)

Barreaudage tubes \varnothing 20

Soubassement : remplissage en tôle aluminium

Remplissage haut



Coloris RAL 5003 FT - Forme droite - Pointe ancienne

Forme standard Formes disponibles (avec plus value)

. Naos CS 18

+ Clôture CL CS 02 (voir p.113)

Barreaudage tubes \varnothing 20

Volutes soudées au centre

DIMENSIONS MAXIMALES > Battant : 5000 x 2200 mm / Coulissant : 6000 x 2100 mm

Pour toutes les caractéristiques se référer p.16 et 17.



Coloris RAL 9016 - Forme droite - Finition embouts PVC ronds

Forme standard  Formes disponibles (avec plus value) 

. Pluton 1 CS 05

Barreaudage tubes $\varnothing 20$

Soubassement : remplissage en tôle aluminium

+ Clôture CL CS 01 (voir p.113)



Vue intérieure



Chez DC, tous nos portails sont fabriqués à la main de A à Z. L'opération de cintrage est réalisée sur une cintruse à rouleaux par un serrurier. Il règle la machine selon les tolérances préétablies au modèle et à sa largeur. C'est aussi ça le sur-mesure !

DIMENSIONS MAXIMALES > Battant : 5000 x 2200 mm / Coulissant : 6000 x 2100 mm

Pour toutes les caractéristiques se référer p.16 et 17.

Tous nos portails possèdent un portillon coordonné



Coloris RAL 5003 FT - Portail forme en pointe - Finition pointes simples

Forme standard Formes disponibles (avec plus value)

. Vénus CS 09

Barreaudage tubes Ø 20

Anneaux décoratifs en partie intermédiaire

Soubassement : remplissage en tôle aluminium

Remplissage tôle



Vue intérieure

+ Clôture CL CS 02 (voir p.113)



Coloris RAL 3004 FT - Portail forme CDG - Finition anneaux pointes fer de lance

Forme standard Formes disponibles (avec plus value)

. Nova CS 12

Barreaudage tubes Ø 20

Anneaux décoratifs en partie intermédiaire

Soubassement : remplissage en tôle aluminium

Remplissage tôle



Vue intérieure

+ Clôture CL CS 02 (voir p.113)

DIMENSIONS MAXIMALES > Battant : 5000 x 2200 mm / Coulissant : 6000 x 2100 mm

Pour toutes les caractéristiques se référer p.16 et 17.



Coloris RAL 9016 - Pointes fleur de Lys

. Proton CS 25

Barreaudage tubes $\varnothing 20$

Intermédiaire : remplissage en tôle festonnée aluminium

Petites volutes et anneaux décoratifs

Remplissage tôle

Forme unique

+ Clôture CL CS 03 (voir p.113)



Coloris RAL 6005 FT - Portail forme chapeau de gendarme - Pointes fleur de Lys

Forme standard

Formes disponibles (avec plus value)



. Gaïa CS 15

Barreaudage tubes $\varnothing 20$

Soubassement : remplissage en tôle aluminium

Remplissage tôle



Vue intérieure

+ Clôture CL CS 01 (voir p.113)

DIMENSIONS MAXIMALES > Battant : 5000 x 2200 mm / Coulissant : 6000 x 2100 mm

Pour toutes les caractéristiques se référer p.16 et 17.



Coloris RAL 9005 FT - Pointes fleur de Lys

Forme standard Formes disponibles (avec plus value)



. Prospero CS 20

Barreaudage tubes $\varnothing 20$

Soubassement : remplissage en tôle aluminium

Grandes et petites volutes



Vue intérieure

+ Clôture CL CS 04 (voir p.113)



Coloris RAL 8019 FT

Forme standard Formes disponibles (avec plus value)



. Delta CS 21

Barreaudage tubes $\varnothing 20$

Tôles de remplissage

Grandes et petites volutes



Vue intérieure

+ Clôture CL CS 01 (voir p.113)

DIMENSIONS MAXIMALES > Battant : 5000 x 2200 mm / Coulissant : 6000 x 2100 mm

Pour toutes les caractéristiques se référer p.16 et 17.

ALUMINIUM classique

Les « art déco »

. Ultimus CS 36

Barreaudage tubes Ø 20

Plats cintrés en applique avant et arrière des barreaux 40 x 5 mm

Forme unique



Coloris RAL 3004 FT



Coloris RAL 7016 FT - Remplissage tôle (en option)

. Orpheus CS 33

Traverse 40 x 40 mm

Barreaudage tubes Ø 20

Plats cintrés en applique avant et arrière des barreaux 40 x 5 mm

Plats décoratifs cintrés en applique avant et arrière

Forme droite ou bombée uniquement

Remplissage tôle en option



DIMENSIONS MAXIMALES > Battant : 5000 x 2200 mm / Coulissant : 6000 x 2100 mm

Pour toutes les caractéristiques se référer p.16 et 17.



PORTAILS PVC



Bien définir
votre projet
p. 14

Gamme Pavillon

68

CADRE ALU VISSÉ INTÉGRÉ

Ajourés..... p.68
Pleins..... p.71
Personnalisables.....p.72



Gamme Résidence

74

CADRE INOX SOUDÉ GAINÉ

Ajourés.....p.74
Pleins.....p.80



82

CADRE INOX SOUDÉ INTÉGRÉ

Ajourés..... p.82
Pleins..... p.86
Personnalisables..... p.88



Gamme Standard

90



Nuancier
p.16

Les motorisations..... p.138

Les accessoiresp.140

Design coordonnép.147

Portails PVC

& portillons



Nouveauté
**20
23**



Portail décor tôle feuillage 7016 FT - Remplissage PVC plaxé Quercia

. **Gamma CV 67 T**

MOTORISATION

5 ANS
GARANTIE

PIÈCES
MAIN-D'ŒUVRE
DÉPLACEMENT

10 ANS
GARANTIE

FABRICATION
& LAQUAGE
PVC

7 ANS
GARANTIE

PVC PLAXÉ



Le Cenere

Le Quercia

Un plaxé ton bois mat texturé donnant l'illusion d'un remplissage en bois, sans les contraintes d'entretien du bois naturel.



DC propose une large gamme de portails et portillons PVC pour répondre à tous vos besoins, à vos envies et à votre environnement.

Fabriqué à la commande, dans nos ateliers en Loire-Atlantique, chaque produit est unique et s'adapte à vos exigences et à vos goûts.



Esthétique

Contemporain
Personnalisable



En PVC

Durable et léger



Motorisable

12

COLORIS
AU CHOIX
+ 4 OPTIONS
(voir p.16)

34

DÉCORS
TÔLÉS
(voir p.17)

**Design
coordonnés**

Pensées pour chacun et pour répondre à toutes les demandes, de la plus simple à la plus exigeante.

nous vous proposons **3 niveaux de gamme** :

Gamme Pavillon

Cadre alu et assemblage mécanique pour plus de choix de personnalisation

Gamme Résidence

Cadre inox soudé pour plus de robustesse

Gamme Standard

4 modèles plus basiques



Assemblage à la main, dans la pure tradition des métiers de la menuiserie et la garantie d'un produit robuste et aux finitions impeccables !

Gamme Pavillon PVC

Cadre Alu vissé intégré Les ajourés



MOTORISABLE
(voir p.138)

Nos modèles sont disponibles en :



Battant

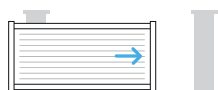

Coulissant



Oppos'home

10 ANS
GARANTIE

FABRICATION
& LAQUAGE
LIQUIDE PVC

7 ANS
GARANTIE

PVC PLAXÉ



Coloris blanc

. Caius CV 15

PVC Blanc, sable, plaxé chêne doré ou 7016.
Bi-coloration remplissage quercia ou cenere.

Barreaudage vertical **100 x 24 mm**

Remplissage plein par lames verticales ou
horizontales **150 x 24 mm**

Forme droite uniquement

+ Clôture CL 08 B (voir p.119)



Coloris blanc

. Hebron CV 20

PVC Blanc, sable, plaxé chêne doré ou 7016 Bi-coloration remplissage quercia ou cenere.

Barreaudage vertical
100 x 24 mm

Remplissage plein par lames
verticales ou horizontales
150 x 24 mm

Forme droite uniquement

+ Clôture CL 08 B (voir p.126 et 119)



Coloris Blanc

. Indus CV 08

PVC Blanc, sable, plaxé chêne doré ou 7016. Bi-coloration remplissage quercia ou cenere.

Barreaudage vertical
100 x 24 mm

Forme droite uniquement

+ Clôture CL 08 B (voir p.119)



Coloris 7016 FT

. Thor CV 67

PVC Blanc, sable, plaxé chêne doré ou 7016. Bi-coloration remplissage quercia ou cenere.

Barreaudage horizontal 100 x 24 mm

Remplissage 150 x 24 mm

Forme droite uniquement

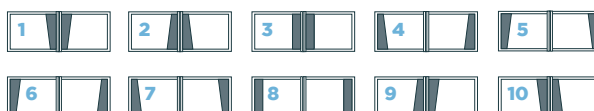

10
configurations
barreaudage

+ Clôture CL 17 D
horizontale (voir p.126)

DIMENSIONS MAXIMALES > Battant : 4000 x 1800 mm / Coulissant : 4000 x 1800 mm

4

configurations
barreaudage



Coloris blanc

. Cobalt CV 23

PVC Blanc, sable, plaxé chêne doré ou 7016.
Bi-coloration remplissage quercia ou cenere.

Barreaudage vertical 100 x 24 mm

Remplissage plein par lames verticales
150 x 24 mm uniquement

Forme droite uniquement

+ Clôtures CL 09, pas de 150 mm
et CL 08 B (voir p.125 et 119)



Coloris plaxé chêne doré

. Héliion CV 19

PVC Blanc, sable, plaxé chêne
doré ou 7016. Bi-coloration
remplissage quercia ou cenere.

Barreaudage vertical
100 x 24 mm

Forme droite uniquement



+ Clôture CL 08 B (voir p.119)

*Les portails de la gamme cadre
alu vissé intégré sont assemblés
manuellement par emboîtement.
Chaque pièce peut être remplacée
en cas de dommage car il est
entièrement démontable.*

DIMENSIONS MAXIMALES > Battant : 4000 x 1800 mm / Coulissant : 4000 x 1800 mm

Pour toutes les caractéristiques se référer p.16 et 17.

Gamme Pavillon PVC

Les pleins



Coloris blanc - portail coulissant

. Anténor CV 18

PVC Blanc, sable, plaxé chêne doré ou 7016. Bi-coloration remplissage quercia ou cenere.

Remplissage par lames verticales ou horizontales **150 x 24 mm**

Forme droite uniquement



+ Clôture CL 17 D (voir p.126)

Portail coulissant monovantail avec traverses filantes en haut et en bas, avec renfort central.



Coloris blanc

. Alcyone CV 14

PVC Blanc, sable, plaxé chêne doré ou 7016. Bi-coloration remplissage quercia ou cenere.

Remplissage par lames verticales ou horizontales **150 x 24 mm**

Forme droite uniquement

Tous nos portails possèdent un portillon coordonné

+ Clôture CL 09 verticale, pas de 150 mm (voir p.125)

DIMENSIONS MAXIMALES > Battant : 4000 x 1800 mm / Coulissant : 4000 x 1800 mm

Pour toutes les caractéristiques se référer p.16 et 17.



Coloris 7016 FT - Insert personnalisable

. Arion CV 38

PVC Blanc, sable, plaxé chêne doré ou 7016. Bi-coloration remplissage quercia ou cenere.

Remplissage par lames horizontales uniquement
150 x 24 mm
 avec insert hauteur 60 x 30 mm, personnalisable selon coloris p.16

Forme droite uniquement

+ Clôture CL 17 D (voir p.126)

Gamme Pavillon PVC

Les personnalisables

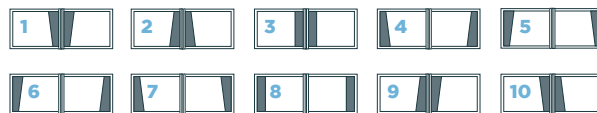

10
configurations
tôle

34
modèles
de tôles
voir p.17



Coloris blanc - Tôle décor feuillage RAL 7016 FT

. Gamma CV 67 T

PVC Blanc, sable, plaxé chêne doré ou 7016. Bi-coloration remplissage quercia ou cenere.

Remplissage par lames horizontales uniquement **150 x 24 mm**

Tôle décorative

Forme droite uniquement

+ Clôture CL 17 D (voir p.126)

DIMENSIONS MAXIMALES > Battant : 4000 x 1800 mm / Coulissant : 4000 x 1800 mm

Pour toutes les caractéristiques se référer p.16 et 17.

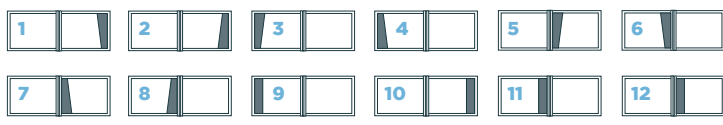

12
configurations
barreaudage

. Rigel CV 85

PVC Blanc, sable, plaxé chêne doré ou 7016. Bi-coloration remplissage quercia ou cenere.

Barreaudage horizontal
100 x 24 mm

Remplissage par lames horizontales uniquement
150 x 24 mm

Forme droite uniquement

+ Clôtures CL 17 D horizontale et CL 08 B (voir p.126 et 119)



Coloris blanc

. Canopus CV 85 T

PVC Blanc, sable, plaxé chêne doré ou 7016. Bi-coloration remplissage quercia ou cenere.

Remplissage par lames horizontales uniquement
150 x 24 mm

+ Clôture CL 17 D (voir p.126)

12
configurations
barreaudage

34
modèles
de tôles
voir p.17

. Balto CV 20 T

PVC Blanc, sable, plaxé chêne doré ou 7016. Bi-coloration remplissage quercia ou cenere.

Remplissage par lames verticales ou horizontales
150 x 24 mm

Remplissage tôle habillage décorative

Forme droite uniquement

+ Clôture CL 09 verticale, pas de 150 mm (voir p.73)



Coloris 7016 FT - Tôle Hylas RAL 9005 FT

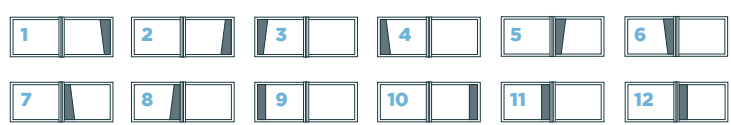

Coloris blanc - Tôle décor Kubic RAL 9005 FT

DIMENSIONS MAXIMALES > Battant : 4000 x 1800 mm / Coulissant : 4000 x 1800 mm

Pour toutes les caractéristiques se référer p.16 et 17.

Gamme Résidence PVC

Cadre inox soudé gainé
Les ajourés



MOTORISABLE
(voir p.138)

Nos modèles sont disponibles en :



Battant

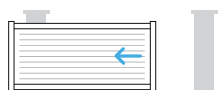

Coulissant

10 ANS
GARANTIE

FABRICATION & LAQUAGE LIQUIDE PVC

7 ANS
GARANTIE

PVC PLAXÉ

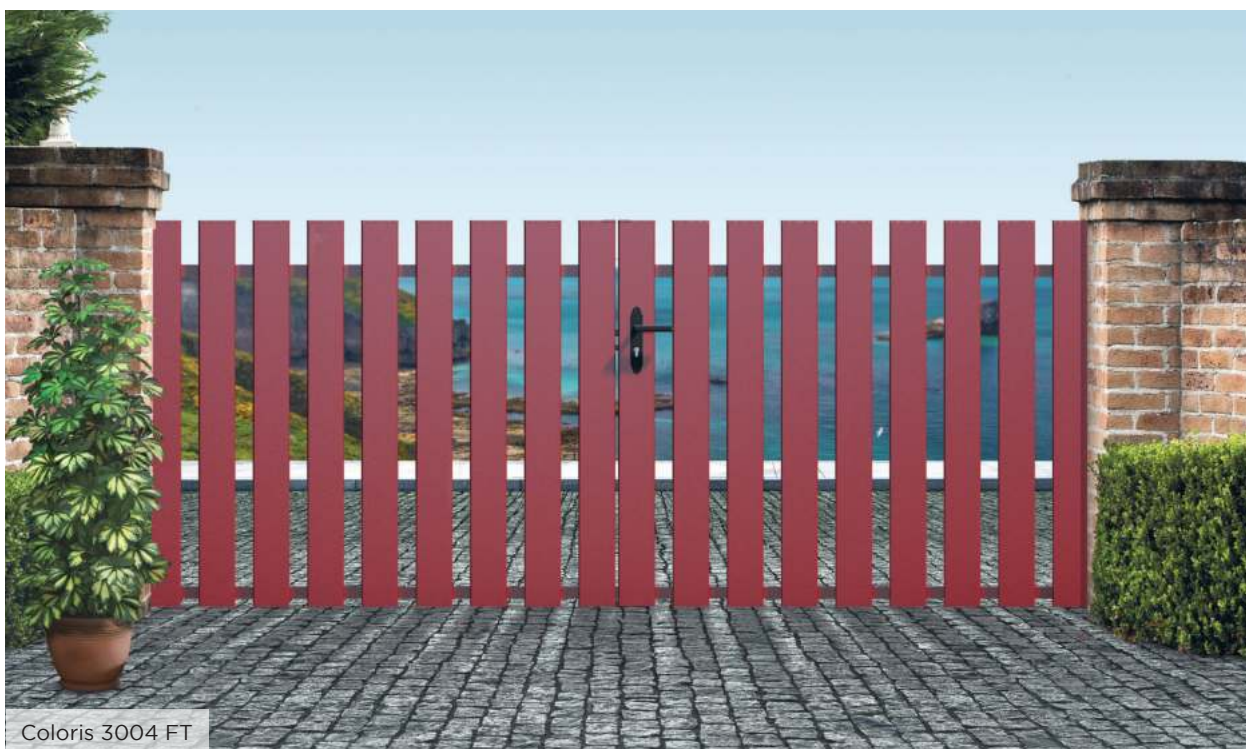

Coloris 3004 FT

Forme standard



Formes disponibles



. Carène 120 CG 03

PVC Blanc, plaxé chêne doré et 8 coloris laqués

Barreaudage 120 x 28 mm

Embouts pyramidaux
Embout plat en option



+ Clôture CL 02 (voir p.128)

Chez DC, tous nos portails PVC sont soutenus par un cadre en aluminium ou en inox, plus rigide et qui supportera la charge d'un portail PVC même de grande envergure. Gainé dans une enveloppe PVC teintée du même coloris que vos barreaux, il est quasiment invisible de l'extérieur et n'est pas en contact avec l'air. Il ne subit donc aucune dégradation.

3004
FT

5003
FT

6021
FT

5024
FT

7016
FT

1015
FT

7035
FT

7037
FT



+8
COLORIS
PVC LAQUÉS

Pour toutes les caractéristiques se référer p.16 et 17.



+8
COLORIS
PVC LAQUÉS

. Carène 80 CG 01

PVC Blanc, plaxé chêne doré
et 8 coloris laqués

Barreaudage 80 x 28 mm

Embouts plats

+ Clôture CL 03 D (voir p.129)

Coloris 7016 FT

Forme standard  Formes disponibles 



+8
COLORIS
PVC LAQUÉS

. Carène 100 CG 02

PVC Blanc, plaxé chêne doré
et 8 coloris laqués

Barreaudage 100 x 20 mm

Embouts plats standards
ou demi-ronds

+ Clôture CL 03 D (voir p.129)

Coloris 7016 FT

Forme standard  Formes disponibles 



Nouveauté
20
23

+8
COLORIS
PVC LAQUÉS

. Carène Design
CG 04

PVC Blanc, plaxé chêne doré
et 8 coloris laqués

Panachage de lames 120 x 28 et
80 x 28 mm posées en applique

Embouts plats

Forme droite uniquement

Coloris blanc

DIMENSIONS MAXIMALES > Battant : 4500 x 2000 mm / Coulissant : 4500 x 2000 mm

Pour toutes les caractéristiques se référer p.16 et 17.

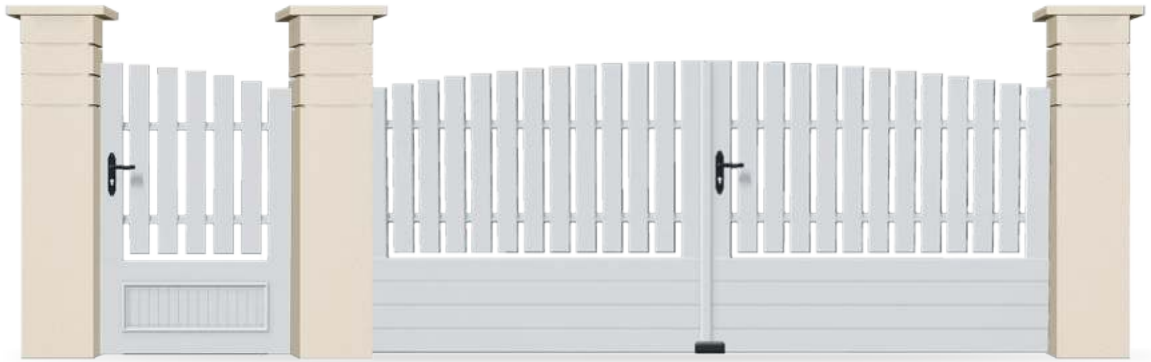

Coloris blanc - Forme bombée

. Alpha CG 09

PVC Blanc ou plaxé chêne doré

Barreaudage 100 x 20 mm

Bas plein par lames 120 x 28 mm
ou cassettes de soubassement
droites, pas de 50 mm

+ Clôture CL 03 D (voir p.129)

Forme standard 

Formes disponibles



Coloris 7035 FT

Forme standard 

Formes disponibles 

. Vega CG 13

PVC Blanc
ou plaxé chêne doré

Barreaudage 100 x 20 mm

Bas plein par lames
120 x 28 mm ou cassettes
de soubassement droites,
pas de 50 mm

+ Clôture CL 03 D
(voir p.129)



Coloris blanc

Forme standard 

Formes disponibles 

. Altair CG 10

PVC Blanc
ou plaxé chêne doré

Barreaudage 80 x 28 mm

Bas plein par lames
120 x 28 mm cassettes de
soubassement droites, pas
de 50 mm

+ Clôture CL 03 E
(voir p.129)

DIMENSIONS MAXIMALES > Battant : 4500 x 2000 mm / Coulissant : 4500 x 2000 mm

Pour toutes les caractéristiques se référer p.16 et 17.

Tous nos portails possèdent un portillon coordonné



Coloris blanc

. Procyon CG 12

PVC Blanc ou plaxé chêne doré

Barreaudage 100 x 20 mm

Cassettes de soubassement droites, pas de 50 mm

Forme standard 

Formes disponibles (avec plus value)



+ Clôture CL 08 B (voir p.119)



Coloris blanc

Forme standard 

Formes disponibles (avec plus value)



. Octant CG 20

PVC Blanc ou plaxé chêne doré

Barreaudage 100 x 20 mm

Cassettes de soubassement droites, pas de 50 mm

+ Clôtures CL 17 A et CL 06 (voir p.126 et 128)



Coloris blanc

Forme standard 

Formes disponibles (avec plus value)



. Andromède CG 16

PVC Blanc ou plaxé chêne doré

Barreaudage 100 x 20 mm

Cassettes de soubassement droites, pas de 50 mm

+ Clôture CL 08 B (voir p.119)

DIMENSIONS MAXIMALES > Battant : 4500 x 2000 mm / Coulissant : 4500 x 2000 mm



+8
COLORIS
PVC LAQUÉS



Coloris 5024 FT

. Orize CG 69

PVC Blanc ou plaxé chêne doré et
8 coloris laqués

Barreaudage horizontal 120 x 28 mm

Forme droite uniquement

+ Clôture CL 11 (voir p.120)



Coloris 7035 - portail coulissant imitation 2 vantaux

Nouveauté
20
23

. Orize Design CG 80

PVC Blanc
ou plaxé chêne doré
et 8 coloris laqués

Barreaudage horizontal
120 x 28 mm
et 80 x 28 mm

Forme droite uniquement

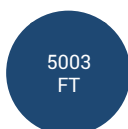
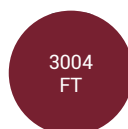

+8
COLORIS
PVC LAQUÉS

DIMENSIONS MAXIMALES > Battant : 4500 x 2000 mm / Coulissant : 4500 x 2000 mm

Pour toutes les caractéristiques se référer p.16 et 17.



Coloris 6021 FT



+8
COLORIS
PVC LAQUÉS

. Isoline CG 50

PVC Blanc ou 8 coloris laqués

Barreaudage horizontal
160 x 28 mm

Forme droite uniquement



+ Clôture CL 22 (voir p.118)



Coloris 7035



+8
COLORIS
PVC LAQUÉS

. Doscane CG 79

PVC Blanc ou plaxé chêne doré
et 8 coloris laqués

Barreaudage horizontal
130 x 28 mm

Forme droite uniquement



Ces lames sont assemblées en trompe-l'œil. Elles semblent jointives et préservent l'intimité, pourtant elles laissent passer le vent au travers d'un mince espace. Elles sont adaptées aux zones ventées.

+ Clôture CL 20 (voir p.123)

DIMENSIONS MAXIMALES > Battant : 4500 x 2000 mm / Coulissant : 4500 x 2000 mm

Gamme Résidence PVC

Les pleins

Tous nos portails possèdent un portillon coordonné



Coloris blanc

. Agena CG 06

PVC Blanc ou plaxé chêne doré

Remplissage pas de 50 mm ou 150 mm

+ Clôture CL 06 (voir p.128)

Forme standard 

Formes disponibles (avec plus value)



Forme bombée



Coloris blanc

. Centaure CG 07

PVC Blanc ou plaxé chêne doré

Remplissage fougère, pas de 50 mm ou 150 mm

+ Clôture CL 06 (voir p.128)

Les lames en implantation fougère apportent une esthétique particulière à votre portail.

DIMENSIONS MAXIMALES > Battant : 4500 x 2000 mm / Coulissant : 4500 x 2000 mm

Pour toutes les caractéristiques se référer p.16 et 17.

Nouveauté
**20
23**

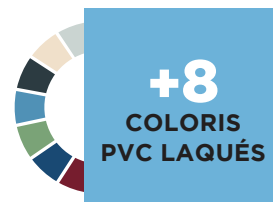

Coloris blanc

. Avior CG 23

PVC Blanc
ou 8 coloris laqués

Remplissage vertical par lames
jointives **160 x 28 mm,**
120 x 28 mm et 80 x 28 mm

Disponible uniquement en
largeur **3000 mm**
ou **3500 mm** pour portail
et **1000 mm** pour portillon
hauteur jusqu'à **2000 mm**

Forme droite uniquement



Coloris blanc

. Belky CG 05

PVC Blanc
ou plaxé chêne doré

Remplissage horizontal
pas de **50 mm** ou **150 mm**

Forme droite uniquement

+ Clôture CL 17 A (voir p.126)



Coloris blanc

. Capella CG 14

PVC Blanc
ou plaxé chêne doré

Partie haute pleine verticale
pas de **50 mm**

Cassettes de soubassement
droites, pas de **50 mm**

+ Clôture CL 06 (voir p.128)

Forme standard



Formes disponibles (avec plus value)



DIMENSIONS MAXIMALES > Battant : 4500 x 2000 mm / Coulissant : 4500 x 2000 mm

Gamme Résidence PVC

Cadre inox soudé intégré Les ajourés



MOTORISABLE
(voir p.138)

Nos modèles sont disponibles en :



Battant

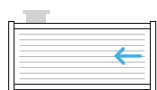

Coulissant



Oppos'home

10 ANS
GARANTIE

FABRICATION
& LAQUAGE
LIQUIDE PVC

7 ANS
GARANTIE

PVC PLAXÉ



Coloris blanc

Forme standard



Formes disponibles (avec plus value)



. Ebor CD 19

PVC Blanc ou plaxé chêne doré

Remplissage vertical
100 x 20 mm

+ Clôture CL 08 B (voir p.119)

DIMENSIONS MAXIMALES > Battant : 4500 x 2000 mm / Coulissant : 4500 x 2000 mm

Pour toutes les caractéristiques se référer p.16 et 17.



Coloris blanc

Forme standard  Formes disponibles (avec plus value) 

. Vélorum CD 15

PVC Blanc ou plaxé chêne doré

Barreaudage 100 x 20 mm

Cassettes de soubassement droites, pas de 50 mm ou 150 mm

La poignée, la plaque de propreté plus profilées sont fournies à l'achat du portail en noir ou en blanc.



+ Clôture CL 08 B (voir p.119)

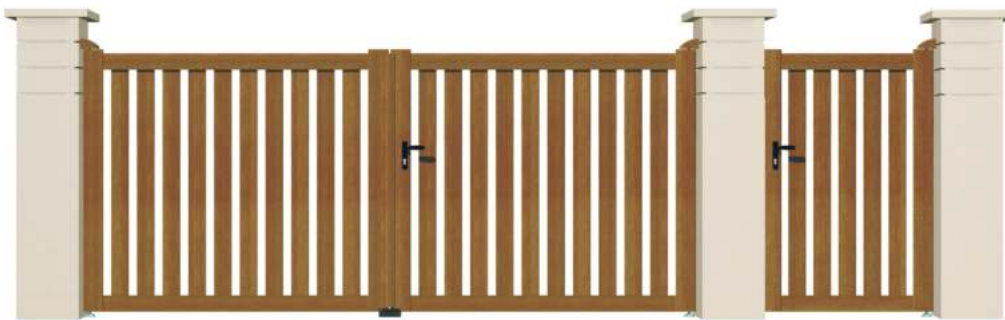

Coloris plaxé chêne doré

Forme standard  Formes disponibles (avec plus value) 

. Déméter CD 08

PVC Blanc ou plaxé chêne doré

Remplissage vertical 100 x 20 mm

+ Clôture CL 08 B (voir p.119)

Tous nos portails possèdent un portillon coordonné

. Horus CD 64

PVC Blanc ou plaxé chêne doré

Barreaudage vertical 70 x 20 mm

Remplissage droit, pas de 50 mm

Forme droite uniquement

+ Clôture CL 08 D (voir p.119)



Coloris blanc

DIMENSIONS MAXIMALES > Battant : 4500 x 2000 mm / Coulissant : 4500 x 2000 mm

Pour toutes les caractéristiques se référer p.16 et 17.



Coloris blanc

Forme standard



Formes disponibles (avec plus value)



. Logos CD 16

PVC Blanc ou plaxé chêne doré

Barreaudage mouluré 100 x 20 mm

Remplissage droit, pas de 50 mm

+ Clôture CL 08 B (voir p.119)

Tous nos portails possèdent un portillon coordonné



Coloris blanc

. Fairway CD 67

PVC Blanc ou plaxé chêne doré

Barreaudage horizontal 70 x 20 mm

Remplissage horizontal,
pas de 150 mm ou 50 mm

Forme droite uniquement

+ Clôture CL 17 A (voir p.126)

DIMENSIONS MAXIMALES > Battant : 4500 x 2000 mm / Coulissant : 4500 x 2000 mm

Pour toutes les caractéristiques se référer p.16 et 17.



Coloris plaxé Chêne doré

. Algol CD 20

PVC Blanc ou plaxé chêne doré

Barreadage mouluré
100 x 20 mm

Remplissage droit, pas de 150 mm
ou 50 mm

+ Clôture CL 08 B (voir p.119)



Coloris blanc

. Corvus CI 62

PVC Blanc ou plaxé chêne doré

Barreadage horizontal plat
70 x 20 mm

Remplissage droit pas de 50 mm

Forme droite uniquement

Chez DC, nous proposons plusieurs gammes de portails. Le plus résistant est sans nul doute le cadre inox soudé intégré. Le fait que les 4 côtés du cadre soient soudés en fait une structure résistante, il est entièrement intégré dans un étui PVC. Il est donc parfaitement invisible aussi bien de l'extérieur qu'à l'intérieur de votre jardin. Le cadre n'est plus en contact avec les éléments extérieurs qui pourraient l'altérer et offre une tenue exceptionnelle à votre portail quel que soit son envergure ou son système d'ouverture.



DIMENSIONS MAXIMALES > Battant : 4500 x 2000 mm / Coulissant : 4500 x 2000 mm

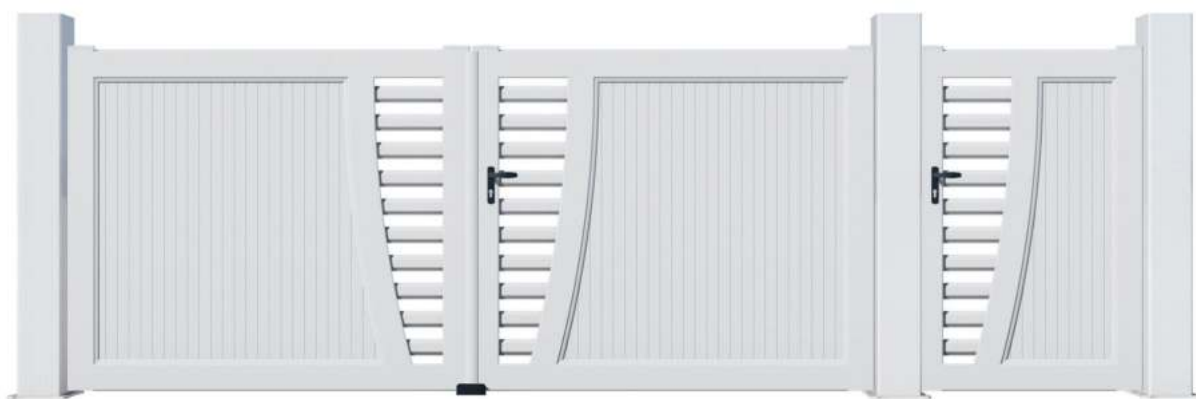

Coloris blanc

. **Oxo** Cl 67

PVC Blanc ou plaxé chêne doré

Barreaudage 70 x 20 mm

Remplissage droit, pas de 50 mm

Forme droite uniquement

+ Clôture CL 06 (voir p.128)

Gamme Résidence PVC

Grandes dimensions possibles

Cadre inox soudé intégré
Les pleins



Coloris blanc

. **Aldébaran** CD 14

PVC Blanc ou plaxé chêne doré

Remplissage (par défaut)
vertical ou horizontal ou fougère,
pas de 50 mm ou 150 mm

Forme standard 

Formes disponibles (avec plus value)



+ Clôture CL 06 (voir p.128)

DIMENSIONS MAXIMALES > Battant : 4500 x 2000 mm / Coulissant : 4500 x 2000 mm

Pour toutes les caractéristiques se référer p.16 et 17.

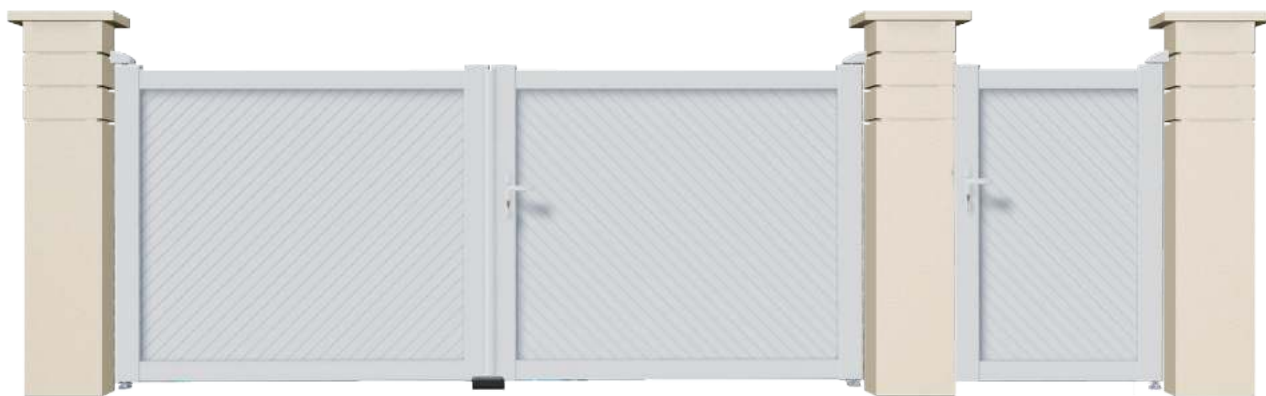

Coloris blanc

. Australis CD 18

PVC Blanc ou plaxé chêne doré

Remplissage fougère, horizontal ou vertical, pas de **50 mm** ou **150 mm**

Forme standard 

Formes disponibles (avec plus value)



+ Clôture CL 06 (voir p.128)

Tous nos portails possèdent un portillon coordonné



Coloris blanc

. Bélinea CI 60

PVC Blanc

Barreaudage **100 x 24 mm** Hélice

Remplissage droit, pas de **50 mm**

Forme droite uniquement



Forme Hélice

+ Clôture CL 13 C (voir p.124)

DIMENSIONS MAXIMALES > Battant : 4500 x 2000 mm / Coulissant : 4500 x 2000 mm

Gamme Résidence PVC

Cadre inox soudé intégré
Les personnalisables



Coloris blanc - Tôle décor oblong en quinconce

. Glasalt CD 76

PVC Blanc ou plaxé chêne doré

Remplissage horizontal, pas de **150 mm**
ou **50 mm**

Remplissage tôle décorative horizontale

Forme droite uniquement

+ Clôture CL 17 A (voir p.126)

Tous nos portails possèdent un portillon coordonné

. Triton CI 71

PVC Blanc

Remplissage fougère, pas de **50 mm**

Tôle décorative au choix

+ Clôture CL 06 remplissage fougère (voir p.128)



Coloris blanc - Tôle décor pixels RAL 3004 FT

Forme standard

Formes disponibles (avec plus value)



DIMENSIONS MAXIMALES > Battant : 4500 x 2000 mm / Coulissant : 4500 x 2000 mm

Pour toutes les caractéristiques se référer p.16 et 17.



Coloris blanc - Tôle décor polygones

. Proxima CI 73

PVC Blanc

Remplissage droit, pas de **50 mm**

Soubassement lames **100 x 24 mm** Hélice

Tôle décorative au choix

Forme droite uniquement



+ Clôtures **CL 13 C** ou **CL 09**
(voir p.124 et 125)

Nous vous proposons 34 motifs de découpe laser et bien plus encore car nous pouvons intégrer une découpe qui sortirait de votre imagination. La bicoloration est la bonne formule pour un portail unique. La découpe laser peut être laquée d'un coloris différent du portail. C'est aussi ça le sur-mesure !



Coloris blanc - Tôle décor carré en ligne

. Bromus CD 78

PVC Blanc ou plaxé chêne doré

Remplissage horizontal, pas de **150 mm**
ou **50 mm**

Remplissage tôle décorative verticale

Forme droite uniquement

+ Clôture **CL 17 A** (voir p.126)

DIMENSIONS MAXIMALES > Battant : 4500 x 2000 mm / Coulissant : 4500 x 2000 mm

Gamme Standard PVC

Cadre alu vissé
apparent

10 ANS
GARANTIE
FABRICATION



Coloris blanc

. Claire-voie CA 03

PVC Blanc uniquement

Cadre alu thermolaqué Blanc
40 x 40 mm

Barreaudage vertical
120 x 28 mm

Forme droite uniquement

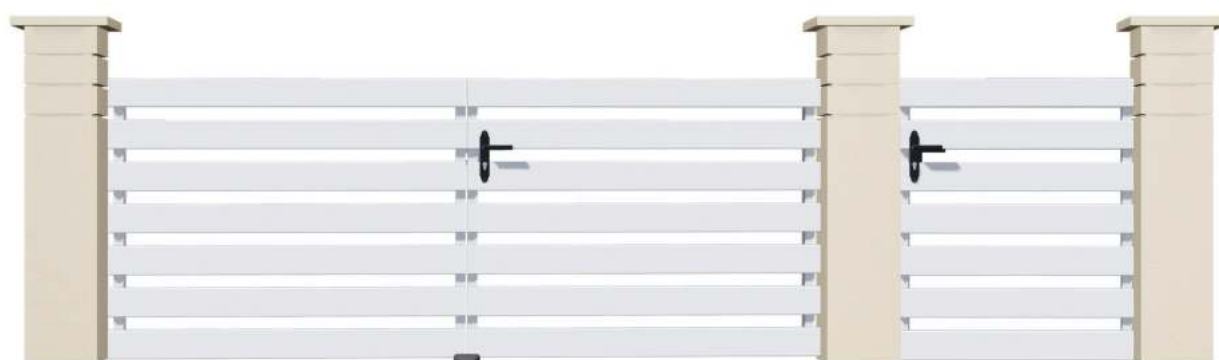

Coloris blanc

. Claire-voie CA 69

PVC Blanc uniquement

Cadre alu thermolaqué Blanc 40 x 40 mm

Barreaudage horizontal 120 x 28 mm

DIMENSIONS MAXIMALES > Battant : 3000 x 1200 mm ou 3500 x 2000 mm / Portillon : 1000 x 1200 mm

Cette gamme ne permet pas de personnalisation ni de sur-mesure.

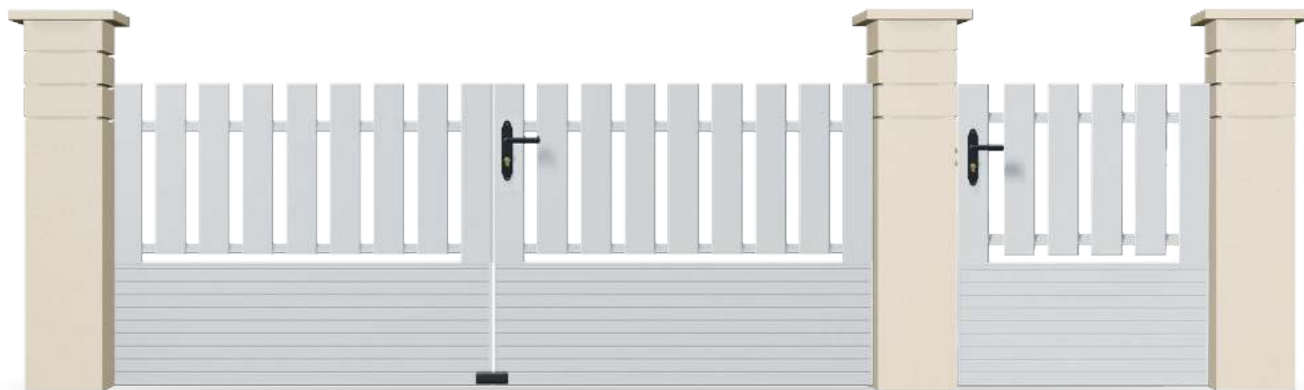

Coloris blanc

. Bas plein CA 10

PVC Blanc uniquement

Cadre alu thermolaqué Blanc 40 x 40 mm

Barreaudage vertical 120 x 28 mm

Soubassement plein par lames horizontales 300 x 24 mm



Coloris blanc

. Plein CA 06

PVC Blanc uniquement

Cadre alu thermolaqué

Remplissage vertical 300 x 24 mm

U périphériques

DIMENSIONS MAXIMALES > Battant : 3000 x 1200 mm ou 3500 x 2000 mm / Portillon : 1000 x 1200 mm



CLÔTURES ALUMINIUM



Bien définir
votre projet
p. 14

Gamme Pavillon

LES AJOURÉS

96



LES TROMPE-L'ŒIL
LES PLEINS

99

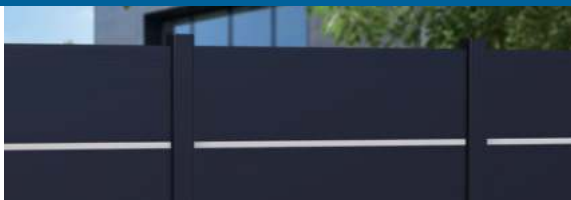

LES PERSONNALISABLES

104



Gamme Résidence

DESIGN CONTEMPORAIN

112



DESIGN CLASSIQUE

113



Nuancier
p.16

Les accessoiresp.140

Clôtures Aluminium



Marengo CL CT 33 type pleine - coloris RAL 9007 FT

20 ANS
GARANTIE

FABRICATION
& THERMO-
LAQUAGE



La légèreté et la robustesse de l'aluminium alliées à notre savoir-faire nous permettent d'élaborer et de concevoir des profilés personnalisés.

Notre gamme de clôtures vous offre beaucoup de possibilités, de designs, finitions et couleurs.

Parce que pour nous, il est important que nos produits soient en harmonie avec votre maison et votre style de vie.



Esthétique

Lignes contemporaines
100% personnalisable



En Aluminium

Durable, robuste
& recyclable



Degré d'intimité

Large choix

23

COLORIS
AU CHOIX
+ 2 OPTIONS
(voir p.16)

34

DÉCORS
TÔLÉS
(voir p.17)

**Design
coordonnés**

Parce que chacun mérite d'aménager son extérieur, selon ses goûts, ses envies et son budget,

nous vous proposons 2 niveaux de gamme :

Gamme Pavillon

Gamme Résidence

Gamme Pavillon Aluminium

Les ajourés

20 ANS
GARANTIE

FABRICATION
& THERMO-
LAQUAGE



. Plaisley CL CT 22

Traverses hautes et basses
40 x 40 mm

Barreaudage vertical **80 x 20 mm**

Poteaux mortaisés **80 x 80 mm**

Forme droite uniquement



. Cyclades 80 CL CT 08 A

Traverses hautes et basses
95 x 35 mm

Barreaudage vertical **80 x 20 mm**

Poteaux mortaisés **80 x 80 mm**

Forme droite uniquement

+ Existe en CYCLADES XL
Traverses de 110 x 42 mm



. Cyclades 180 CL CT 08 B

Traverses hautes et basses
95 x 35 mm

Barreaudage vertical **180 x 20 mm**

Poteaux mortaisés **80 x 80 mm**

Forme droite uniquement

+ Existe en CYCLADES XL
Traverses de 110 x 42 mm



. Étoile CL CT 04

Traverses **60 x 20 mm**

Barreaudage vertical
80 x 20 mm en applique

Embouts composite noir en standard
ou alu laqué en option

Poteaux mortaisés **80 x 80 mm**

Le modèle idéal pour
se coordonner
avec chaque portail

Forme standard



Formes disponibles (avec plus value)



Nouveauté
**20
23**



Coloris RAL 7016 FT - avec poteaux 70 x 70 mm

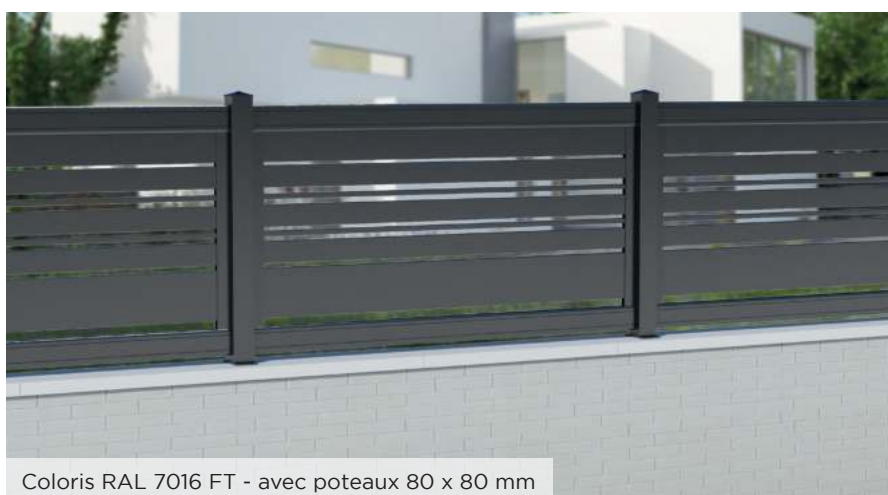

Coloris RAL 7016 FT - avec poteaux 80 x 80 mm



Coloris RAL 8019 FT - Dimensions maxi entre poteaux : 2000 mm

. Céphée CL CT 36

Barreaudage avec lames mixtes :
**180 x 20 mm, 80 x 20 mm,
20 x 20 mm**

Poteaux mortaisés **80 x 80 mm**,
traverses **95 x 35 mm**, lames
horizontales et verticales
Hauteur sur mesure.

Poteaux rainurés **70 x 70 mm**,
lames horizontales
Hauteur posée, selon le nombre de
lames, espacement fixe de 20 mm

Forme droite uniquement

+ Existe en CÉPHÉE XL
Traverses de 110 x 42 mm

*Nous nous réservons le droit de modifier la
répartition des lames selon les contraintes techniques*

. Espace CL CT 01

Lisses horizontales **95 x 35 mm**

Poteaux mortaisés **80 x 80 mm**

Forme droite uniquement

+ Existe en ESPACE XL
Traverses de 110 x 42 mm



Coloris RAL 7016 FT - Dimensions maxi entre poteaux : 2000 mm



. Dhaka 80 CL CT 24A

Lisses horizontales **80 x 20 mm**

Poteaux mortaisés **80 x 80 mm**
ou poteaux rainurés **70 x 70 mm**

Forme droite uniquement



Coloris RAL 7016 FT - Dimensions maxi entre poteaux : 2000 mm

. Dhaka 180 CL CT 24B

Lisses horizontales **180 x 20 mm**

Poteaux mortaisés **80 x 80 mm**
ou poteaux rainurés **70 x 70 mm**

Forme droite uniquement

Gamme Pavillon Aluminium

Les trompe-l'œil

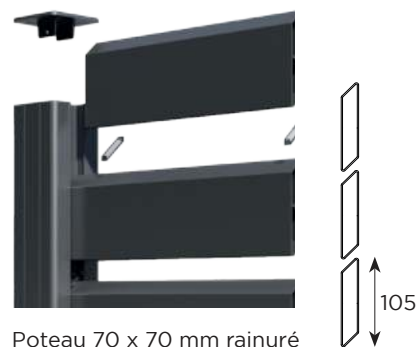

. Gabrias 105 CL CT 25 A

Lames horizontales **105 x 20 mm**

Poteaux rainurés **70 x 70 mm**

Forme droite uniquement

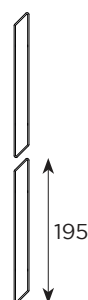

. Gabrias 195 CL CT 25 B

Lames horizontales **195 x 20 mm**

Poteaux rainurés **70 x 70 mm**

Forme droite uniquement



Coloris RAL 5024 FT - Dimensions maxi entre poteaux : 2000 mm



. Hades CL CT 09

Lames horizontales persiennées
80 x 20 mm

Poteaux mortaisés **80 x 80 mm**

Forme droite uniquement



Coloris RAL 1015 - Dimensions maxi entre poteaux : 2000 mm

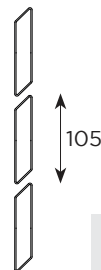

. Satinka 105 CL CT 26 A

Lames horizontales trapézoïdales

Traverses **95 x 35 mm**

Poteaux mortaisés **80 x 80 mm**

Remplissage **105 x 20 mm**

Forme droite uniquement

**+ Existe en SATINKA 105 XL
Traverses de 110 x 42 mm**



Coloris RAL 5024 FT - Dimensions maxi entre poteaux :
2000 mm si hauteur < 1200 mm, 1500 mm si hauteur > 1200 mm

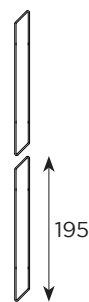

. Satinka 195 CL CT 26 B

Traverses **95 x 35 mm**

Poteaux mortaisés **80 x 80 mm**

Remplissage **195 x 20 mm**

Forme droite uniquement

**+ Existe en SATINKA 195 XL
Traverses de 110 x 42 mm**

Gamme Pavillon Aluminium

Les pleins



Poteau 70 x 70 mm rainuré

. Eris CL CT 07

Remplissage vertical ou horizontal
ou fougères en option
130 x 20 mm

Poteaux mortaisés **80 x 80 mm**
traverses **95 x 35 mm**
ou poteaux rainurés **70 x 70 mm**
U **25 x 25 mm** périphérique

Forme droite uniquement

+ Existe en ERIS XL
Traverses de 110 x 42 mm



Poteau 70 x 70 mm rainuré

. Gray CL CT 14

Traverses **95 x 35 mm**

Remplissage panneaux sandwich lisse
horizontaux **20 mm** + profil **50 mm** 9006 FT

Poteaux mortaisés **80 x 80 mm**
traverses **95 x 35 mm**
ou poteaux rainurés **70 x 70 mm**
U **25 x 25 mm** périphérique

Forme droite uniquement

+ Existe en GRAY XL
Traverses de 110 x 42 mm



Coloris RAL 5003 FT - Dimensions maxi entre poteaux :
2000 mm si hauteur < 1200 mm, 1500 mm si hauteur > 1200 mm

. Legacy CL CT 21

Remplissage horizontal **290 x 20 mm**

Poteaux mortaisés **80 x 80 mm**
traverses **95 x 35 mm**
ou poteaux rainurés **70 x 70 mm**
U **25 x 25 mm** périphérique

Forme droite uniquement



Poteau 70 x 70 mm rainuré

+ Existe en LEGACY XL
Traverses de 110 x 42 mm



Coloris RAL 3004 FT - Dimensions maxi entre poteaux : 2000 mm

. Andorra CL CT 20

Traverses **95 x 35 mm**

Trame **> 1000 mm**
Profil central **50 mm**

Remplissage persienné horizontal sans
ajours direct **100 x 8 mm**

Poteaux mortaisés **80 x 80 mm**

Forme droite uniquement

+ Existe en ANDORRA XL
Traverses de 110 x 42 mm



Coloris RAL 7037 FT - Dimensions maxi entre poteaux :
2000 mm si hauteur < 1200 mm, 1500 mm si hauteur > 1200 mm

. Marengo CL CT 33

Remplissage horizontal **200 x 20 mm**

Poteaux mortaisés **80 x 80 mm**
traverses **95 x 35 mm**
ou poteaux rainurés **70 x 70 mm**
U **25 x 25 mm** périphérique

Forme droite uniquement



Poteau 70 x 70 mm rainuré

+ Existe en MARENGO XL
Traverses de 110 x 42 mm



Meilleur rapport
qualité-prix



Coloris RAL 1015 - Dimensions maxi entre poteaux : 1500 mm

. Granite CL CT 23

Traverses **40 x 40 mm**

Remplissage vertical **130 x 20 mm**

Poteaux mortaisés **80 x 80 mm**

Forme droite uniquement

Gamme Pavillon Aluminium

Les personnalisables



Coloris Mars 2525 - Dimensions maxi entre poteaux :
1800 mm si hauteur < 1200 mm, 1360 mm si hauteur > 1300 mm

. Cétus CL CT 34

Remplissage tôle décorative 3 plis

Poteaux rainuré **70 x 70 mm**

Forme droite uniquement

Retrouvez tous nos motifs tôleés en page 17.



Coloris RAL 7035 - poteaux 70 x 70 mm avec cache-platine
Dimensions maxi entre poteaux : 2000 mm



Poteau
80 x 80 mm
mortaisé

. Several CL CT 27

Remplissage tôle décorative (par défaut)

Poteaux mortaisés **80 x 80 mm**
traverses hautes et basses **95 x 35 mm**
ou poteaux rainurés **70 x 70 mm**
U **25 x 25 mm** périphérique

Forme droite uniquement

+ Existe en SEVERAL XL
Traverses de **110 x 42 mm**



Coloris RAL 8019 FT - Dimensions maxi entre poteaux : 2000 mm



Coloris RAL 7016 FT



*À coordonner
avec les portails
Planet ou Odalisque
voir p.39*

. Cilice CL CT 15

Traverse haute et basse **95 x 35 mm**

Remplissage horizontal **130 x 20 mm**
en standard ou **200 x 20 mm**
ou **290 x 20 mm** en option

Barreaudage horizontal **80 x 20 mm**
ou tôle décorative

Poteaux mortaisés **80 x 80 mm**

Forme droite uniquement

+ Existe en CILICE XL
Traverses de **110 x 42 mm**

7
configurations
tôle



Poteau
70 x 70 mm
rainuré

. Arobase CL CT 18

Remplissage par lames horizontales
130 x 20 mm en standard ou **200 x 20 mm**
ou **290 x 20 mm** en option
et profils **20 x 20 mm** RAL 9006 FT
(par défaut)

Poteaux mortaisés **80 x 80 mm**
traverses hautes et basses **95 x 35 mm**

Poteaux rainurés **70 x 70 mm**
U **25 x 25 mm** périphérique

Forme droite uniquement

+ Existe en AROBASE XL
Traverses de **110 x 42 mm**



Coloris RAL 7016 FT - Dimensions maxi entre poteaux :
2000 mm si hauteur < 1200 mm, 1500 mm si hauteur > 1200 mm

Gamme Pavillon Aluminium

Le concept Menzao

Pose simplifiée
grâce aux poteaux rainurés

3
hauteurs de lames

12
configurations



Coloris RAL 5003 FT - Dimensions maxi entre poteaux :
2000 mm si hauteur < 1209 mm, 1500 mm si hauteur > 1209 mm

. Menzao 130 A CL CT 31 A

Remplissage par lames horizontales **130 x 20 mm**

Clip de finition poteau

Poteaux rainurés **70 x 70 mm**

Forme droite uniquement



Coloris RAL 7006 FT - Tôle décorative Hylas RAL 7006 FT

34

modèles
de tôles
voir p.17

. Menzao 130 B CL CT 31 B

Remplissage par lames horizontales
130 x 20 mm

Tôle décorative **de 250 mm**

Hauteur en fonction
du nombre de lames



Coloris RAL 9016

. Menzao 130 C CL CT 31 C

Remplissage par lames horizontales
130 x 20 mm

Profil intercalaire **de 20 mm** RAL 9006
FT (par défaut) ou RAL standard

Hauteur en fonction
du nombre de lames



Coloris RAL 7016 FT - Tôle décorative Hylas RAL 9016

34

modèles
de tôles
voir p.17

. Menzao 130 D CL CT 31 D

Remplissage par lames horizontales
130 x 20 mm

Profil intercalaire **de 20 mm** RAL 9006 FT
(par défaut) ou RAL standard

Tôle décorative **de 250 mm**

Hauteur en fonction
du nombre de lames



Coloris RAL 7016 FT - Dimensions maxi entre poteaux :
2000 mm si hauteur < 1239 mm, 1500 mm si hauteur > 1239 mm

. Menzao 200 A CL CT 32 A

Remplissage par lames horizontales
200 x 20 mm

Hauteur en fonction
du nombre de lames

Clip de finition poteaux

Poteaux rainurés **70 x 70 mm**

Forme droite uniquement



Coloris RAL 9016 - Tôle décorative Hylas RAL 9006 FT

34

modèles
de tôles
voir p.17

. Menzao 200 B CL CT 32 B

Remplissage par lames horizontales
200 x 20 mm

Tôle décorative **de 250 mm**

Hauteur en fonction
du nombre de lames

Clip de finition

Forme droite uniquement



Coloris RAL 5003 FT

. Menzao 200 C CL CT 32 C

Remplissage par lames
horizontales **200 x 20 mm**

Profil intercalaire **de 20 mm**
RAL 9006 FT (par défaut)
ou RAL standard

Clip de finition

Forme droite uniquement



Coloris RAL 7009 FT - Tôle décorative Hylas RAL 7022 FT
- Profil intercalaire RAL 7022 FT

34

modèles
de tôles
voir p.17

. Menzao 200 D CL CT 32 D

Remplissage par lames
horizontales
200 x 20 mm

Profil intercalaire **de 20 mm**
RAL 9006 FT (par défaut)
ou RAL standard

Tôle décorative **de 250 mm**

Forme droite uniquement



Coloris RAL 7037 FT présentée avec cache-platine
Dimensions maxi entre poteaux :
1200 mm si hauteur < 1199 mm, 1500 mm si hauteur > 1199 mm

. Menzao 290 A CL CT 30 A

Remplissage par lames horizontales **290 x 20 mm**

Clip de finition poteau

Poteaux rainurés **70 x 70 mm**

Forme droite uniquement



Cache-platine
pour poteaux 70 x 70 mm
ou 80 x 80 mm



Coloris RAL 5003 FT - Tôle décorative Hylas RAL 5003 FT

34

modèles
de tôles
voir p.17

. Menzao 290 B CL CT 30 B

Remplissage par lames horizontales
290 x 20 mm

Tôle décorative **de 250 mm**

Hauteur en fonction
du nombre de lames

Forme droite uniquement



Coloris RAL 9005 FT

. Menzao 290 C CL CT 30 C

Remplissage par lames horizontales
290 x 20 mm

Profil intercalaire **de 20 mm** RAL 9006
FT (par défaut) ou RAL standard

Hauteur en fonction
du nombre de lames

Forme droite uniquement



Coloris RAL 7039 FT - Tôle décorative Hylas RAL 7039 FT
- Profil intercalaire RAL 9006 FT

34

modèles
de tôles
voir p.17

. Menzao 290 D CL CT 30 D

Remplissage par lames horizontales
290 x 20 mm

Tôle décorative **de 250 mm**

Profil intercalaire **de 20 mm** RAL 9006
FT (par défaut) ou RAL standard

Clip de finition poteau

Hauteur en fonction
du nombre de lames

Forme droite uniquement

Gamme Résidence Aluminium

Le design contemporain



Coloris RAL 7016 FT - Dimensions maxi entre poteaux : 2000 mm

. Anténor CL CT 29

Traverse **40 x 40 mm**

Barreaudage vertical en applique
par tubes **Ø 20**
+ embouts composite noir

Poteaux mortaisés **80 x 80 mm**



Coloris RAL 9005 FT - Dimensions maxi entre poteaux : 2000 mm

. Biancka A CL CT 28 A

Traverse basse **110 x 42 mm**

Traverse applique **80 x 20 mm**

Remplissage tôle décorative
avec découpe laser

Poteaux mortaisés **80 x 80 mm**



2^e version
Biancka B CL CT 28 B

Gamme Résidence Aluminium

Le design classique



Coloris RAL 7016 FT - anneaux haut et bas
Dimensions maxi entre poteaux : 1500 mm pour poteaux
60 x 40 mm, 2000 mm pour poteaux 80 x 80 mm

. Karel CL CS 04

Profils et traverses section **40 x 40 mm x 2**

Barreaudage tubes **Ø 20** et anneaux* **Ø 100 mm**

*Sauf Coyne CL CS 01

Poteaux mortaisés **60 x 40 mm** ou **80 x 80 mm**



*Tôle droite
festonnée demie
ou toute hauteur,
en option.*



Coloris RAL 8019 FT - sans anneaux

. Coyne CL CS 01



Coloris RAL 5003 FT - anneaux bas

. Flamsteed CL CS 02



Coloris RAL 3004 FT - anneaux haut

. Fowler CL CS 03

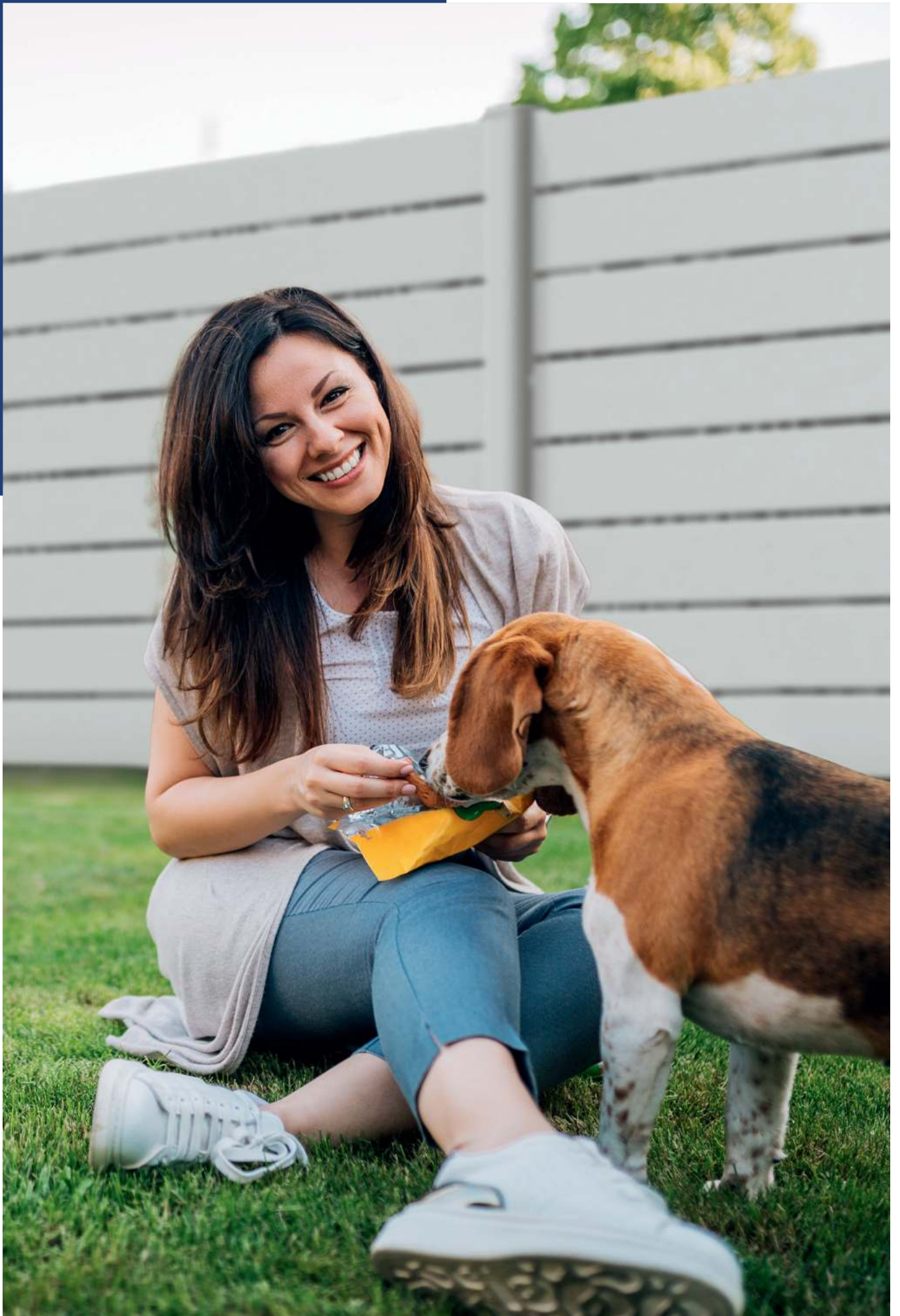

CLÔTURES PVC



Bien définir
votre projet
p. 14

Gamme Pavillon

LES AJOURÉES

118



LES TROMPE L'OEIL
LES PLEINES

123



Gamme Résidence

LES AJOURÉES
LES PLEINES

128



Nuancier
p.16

Les accessoiresp.140

Clôtures PVC



Forti CL 11 - coloris 5003 FT

10 ANS
GARANTIE

FABRICATION
& LAQUAGE
LIQUIDE PVC

7 ANS
GARANTIE

PVC PLAXÉ



Pratique, esthétique et économique, DC propose une gamme de clôture PVC adaptée à votre budget. Faciles d'entretien, nos clôtures PVC résisteront à toutes les intempéries. Fabriquées dans nos ateliers, nous avons développé une gamme PVC faites pour durer dans le temps.



Esthétique

*Contemporain
Personnalisable*



En PVC

Durable et léger



Étanchéité

*Insensible
aux intempéries*

12

**COLORIS
AU CHOIX
+ 4 OPTIONS**
(voir p.16)

Parce que chacun mérite d'aménager son extérieur, selon ses goûts, ses envies et son budget,

nous vous proposons 2 niveaux de gamme :

Gamme Pavillon

Rapport qualité prix

Gamme Résidence

Finitions haut de gamme

Gamme Pavillon PVC

Les ajourés



10 ANS
GARANTIE

FABRICATION
& LAQUAGE
LIQUIDE PVC

7 ANS
GARANTIE

PVC PLAXÉ

Coloris 7035 FT - Dimensions maxi entre poteaux : 1500 mm en PVC blanc, 1200 mm en 8 coloris PVC laqués

. Alkes CL 22

PVC Blanc ou 8 coloris PVC laqués

Barreadage horizontal par lames PVC 160 x 28 mm
espacées de 10 mm à l'aide d'entretoises

Poteaux rainurés 96 x 96 mm

Forme droite uniquement

3004
FT

5003
FT

6021
FT

5024
FT

7016
FT

1015
FT

7035
FT

7037
FT

+8
COLORIS
PVC LAQUÉS



Coloris blanc - Dimensions maxi entre poteaux : 1500 mm en PVC blanc, 1200 mm en plaxé chêne doré



. Collinder B CL 08 B

PVC Blanc ou plaxé chêne doré

Barreaudage vertical par lames PVC
100 x 20 mm

Traverses hautes et basses mortaisées
120 x 28 mm

Poteaux mortaisés 80 x 80 mm,
96 x 96 mm ou 120 x 120 mm

Forme droite uniquement



Coloris blanc - Dimensions maxi entre poteaux : 1500 mm en PVC blanc, 1200 mm en plaxé chêne doré



. Collinder D CL 08 D

PVC Blanc ou plaxé chêne doré

Barreaudage vertical par lames PVC
70 x 20 mm

Traverses hautes et basses mortaisées
120 x 28 mm

Poteaux mortaisés 80 x 80 mm,
96 x 96 mm ou 120 x 120 mm

Forme droite uniquement



Coloris blanc - Dimensions maxi entre poteaux : 1800 mm en PVC blanc, 1200 mm en plaxé chêne doré

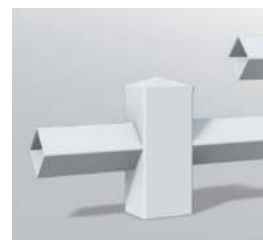

Lisses losangées



Lisses carrées

. Cléomède CL 07

PVC Blanc ou plaxé chêne doré

Lisses losangées ou carrées
80 x 80 mm

Poteaux 120 x 120 mm

Pour les lisses losangées,
poteaux à sceller uniquement

Forme droite uniquement



Coloris 5003 FT - Dimensions maxi entre poteaux : 1500 mm en PVC blanc, 1200 mm en plaxé chêne doré ou 8 coloris PVC laqués

. Forti CL 11

PVC Blanc ou plaxé chêne doré
ou 8 coloris PVC laqués

Lisses horizontales 120 x 28 mm

Poteaux 80 x 80 mm,
96 x 96 mm
ou 120 x 120 mm

Forme droite uniquement

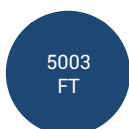
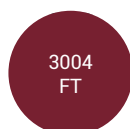



Coloris blanc - Dimensions maxi entre poteaux : 1500 mm en PVC blanc, 1200 mm en plaxé chêne doré

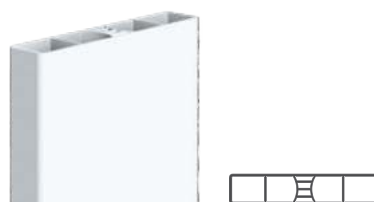

. Fontana B CL 10 B

PVC Blanc ou plaxé chêne doré

Barreaudage vertical par lames PVC
100 x 20 mm

Traverses hautes et basses avec moulures
120 x 28 mm

Poteaux mortaisés 80 x 80 mm
ou 120 x 120 mm

Forme droite uniquement



Coloris plaxé chêne doré - Dimensions maxi entre poteaux : 1500 mm en PVC blanc, 1200 mm en plaxé chêne doré



. Fontana D CL 10 D

PVC Blanc ou plaxé chêne doré

Barreaudage vertical par lames PVC
70 x 20 mm

Traverses hautes et basses avec moulures
120 x 28 mm

Poteaux mortaisés 80 x 80 mm
ou 120 x 120 mm

Forme droite uniquement

Gamme Pavillon PVC

Les persiennés et pleins

Nouveauté
**20
23**

10 ANS
GARANTIE

FABRICATION
& LAQUAGE
LIQUIDE PVC

7 ANS
GARANTIE

PVC PLAXÉ



Dimensions maxi entre poteaux : 1500 mm si hauteur < 1500 mm en PVC blanc, 1200 mm si hauteur > 1500 mm en PVC blanc, 1200 mm en plaxé

. Samos D CL 17 D

PVC Blanc ou plaxé chêne doré ou 7016 FT
ou bi-coloration avec remplissage Quercia ou cenere

Remplissage panneau PVC, pas de 150 mm

Poteaux cloisonnés avec collerette basse RAL 7016
96 x 96 mm

Forme droite uniquement



Le Cenere

Le Quercia

Un plaxé ton bois mat texturé donnant l'illusion d'un remplissage en bois, sans les contraintes d'entretien du bois naturel.



Coloris 7016 FT - Dimensions maxi entre poteaux : 1500 mm en PVC blanc, 1200 mm en plaxé chêne doré ou 7016 FT ou 8 coloris PVC laqués

. Théon CL 20

PVC Blanc ou plaxé chêne doré ou 7016 FT
ou 8 coloris PVC laqués

Barreaudage horizontal par lames PVC
130 x 28 mm

Poteaux 96 x 96 mm

Hauteur de 550 à 1460 mm (4 à 11 lames)

Forme droite uniquement

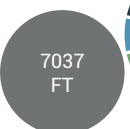
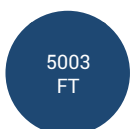
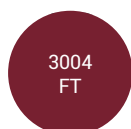

+8
COLORIS
PVC LAQUÉS

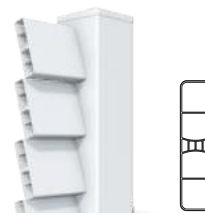
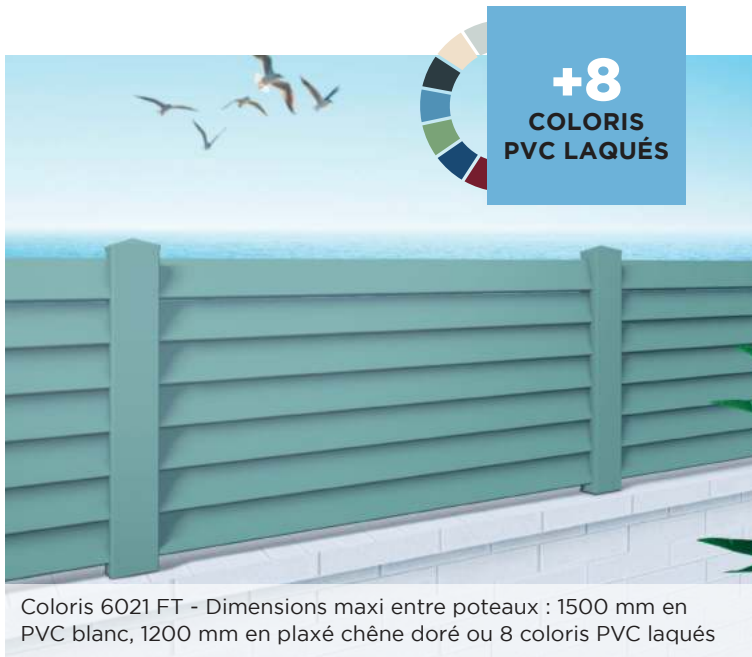

. Furata A CL 13 A

PVC Blanc ou plaxé chêne doré
ou 8 coloris PVC laqués

Barreaudage horizontal par lames PVC

Lisses **120 x 28 mm**

Poteaux **120 x 120 mm**

Forme droite uniquement



. Furata B CL 13 B

PVC Blanc ou plaxé chêne doré

Barreaudage horizontal par lames PVC

Lisses **100 x 20 mm**

Poteaux **80 x 80 mm** ou **120 x 120 mm**

Forme droite uniquement



. Furata C CL 13 C

PVC Blanc ou plaxé chêne doré

Barreaudage horizontal par lames PVC

Lisses **130 x 35 mm** hélice

Poteaux **80 x 80 mm** ou **120 x 120 mm**

Forme droite uniquement



Coloris blanc - Dimensions maxi entre poteaux : 1500 mm en PVC blanc, 1200 mm en plaxé chêne doré



. Milan CL 16

PVC Blanc ou plaxé chêne doré

Lisses 120 x 28 mm

Poteaux 120 x 120 mm

Forme droite uniquement



Coloris blanc - Dimensions maxi entre poteaux : 1500 mm en PVC blanc, 1200 mm en plaxé chêne doré



. Euxode CL 09

PVC Blanc ou plaxé chêne doré

Remplissage vertical, pas de 50 mm ou 150 mm

Poteaux 80 x 80 mm ou 120 x 120 mm mortaisés

Forme droite uniquement



Coloris blanc - Dimensions maxi entre poteaux : 1500 mm si hauteur < 1500 mm en PVC blanc, 1200 mm si hauteur > 1500 mm en PVC blanc, 1200 mm en plaxé chêne doré



. Cicco CL 21

PVC Blanc ou plaxé chêne doré

Lisses 100 x 20 mm

Plat alu laqué centré 20 x 5 mm

Poteaux 96 x 96 mm

Forme droite uniquement



Coloris blanc - Dimensions maxi entre poteaux :
1500 mm si hauteur < 1500 mm en PVC blanc,
1200 mm si hauteur > 1500 mm en PVC blanc,
1200 mm en plaxé chêne doré



. Samos A CL 17 A

PVC Blanc ou plaxé chêne doré

Remplissage panneau PVC,
pas de **50 mm**

Finition grain d'orge rainuré horizontal

Poteaux **96 x 96 mm**

Forme droite uniquement



Coloris blanc - Dimensions maxi entre poteaux :
1500 mm si hauteur < 1500 mm en PVC blanc,
1200 mm si hauteur > 1500 mm en PVC blanc,
1200 mm en plaxé chêne doré



. Samos B CL 17 B

PVC Blanc ou plaxé chêne doré

Remplissage panneau PVC,
pas de **50 mm**

Finition mouchette rainurée horizontale

Poteaux **96 x 96 mm**

Forme droite uniquement



Coloris 7016 FT - Dimensions maxi entre poteaux :
1500 mm si hauteur < 1500 mm en PVC blanc,
1200 mm si hauteur > 1500 mm en PVC blanc,
1200 mm en plaxé chêne doré

. Samos D CL 17 D

PVC Blanc ou plaxé chêne doré ou 7016 FT ou bi-coloration avec remplissage Quercia ou cenere

Remplissage panneau PVC,
pas de **150 mm**

Poteaux cloisonnés avec collerette basse
96 x 96 mm

Forme droite uniquement



. Bliss Parvue

Coloris Blanc

Remplissage panneau PVC,
pas de 50 mm

Hublot en option
Rond Ø 310 mm
Carré 300 x 300 mm
Triangle 400 x 400 mm

Finition grain d'orge rainuré
à l'horizontal

Poteaux cloisonnés 96 x 96 mm

Hauteur de 1500 à 2100 mm

Dimensions max entre poteaux :
1500 mm si hauteur < 1500 mm (blanc)
1200 mm si hauteur > 1500 mm (blanc)

Ajoutez un hublot

1. DE QUELLE FORME AVEZ-VOUS BESOIN ?



. Rond, losange
ou triangle.

2. QUEL COLORIS POUR LE CONTOUR ?



Les techniques de l'imprimerie ne permettent pas de restituer très exactement la couleur réelle.
Coloris non contractuels. Vérifier le coloris choisi sur un nuancier RAL.

Gamme Résidence PVC

10 ANS
GARANTIE

FABRICATION
& LAQUAGE
LIQUIDE PVC

7 ANS
GARANTIE

PVC PLAXÉ

Cadre inox gainé



Coloris blanc - Dimensions maxi entre poteaux : 1800 mm

. Cassini CL 06

Remplissage panneau PVC,
pas de **150 mm** ou de **50 mm**

Traverses inox gainées

U de finition

Poteaux mortaisés **80 x 80 mm**
ou **120 x 120 mm**



Forme standard

Formes disponibles (avec plus value)



Coloris 1015 FT - Dimensions maxi entre poteaux : 1800 mm



. Agrippa CL 02

Barreadage vertical par lames
PVC **120 x 28 mm**

Traverses inox gainées et embout plat

Poteaux mortaisés **80 x 80 mm**
ou **120 x 120 mm**

Forme standard

Formes disponibles (avec plus value)





Coloris blanc - Dimensions maxi entre poteaux : 1800 mm



. Bickel D CL 03 D

Barreaudage vertical par lames PVC
100 x 28 mm

Traverses inox gainées et embout plat

Poteaux mortaisés **80 x 80 mm**
ou **120 x 120 mm**

Forme standard



Formes disponibles (avec plus value)



Coloris 3004 FT - Dimensions maxi entre poteaux : 1800 mm

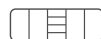

. Bickel E CL 03 E

Barreaudage vertical par lames PVC
80 x 28 mm

Traverses inox gainées et embout plat

Poteaux mortaisés **80 x 80 mm**
ou **120 x 120 mm**

Forme standard



Formes disponibles (avec plus value)



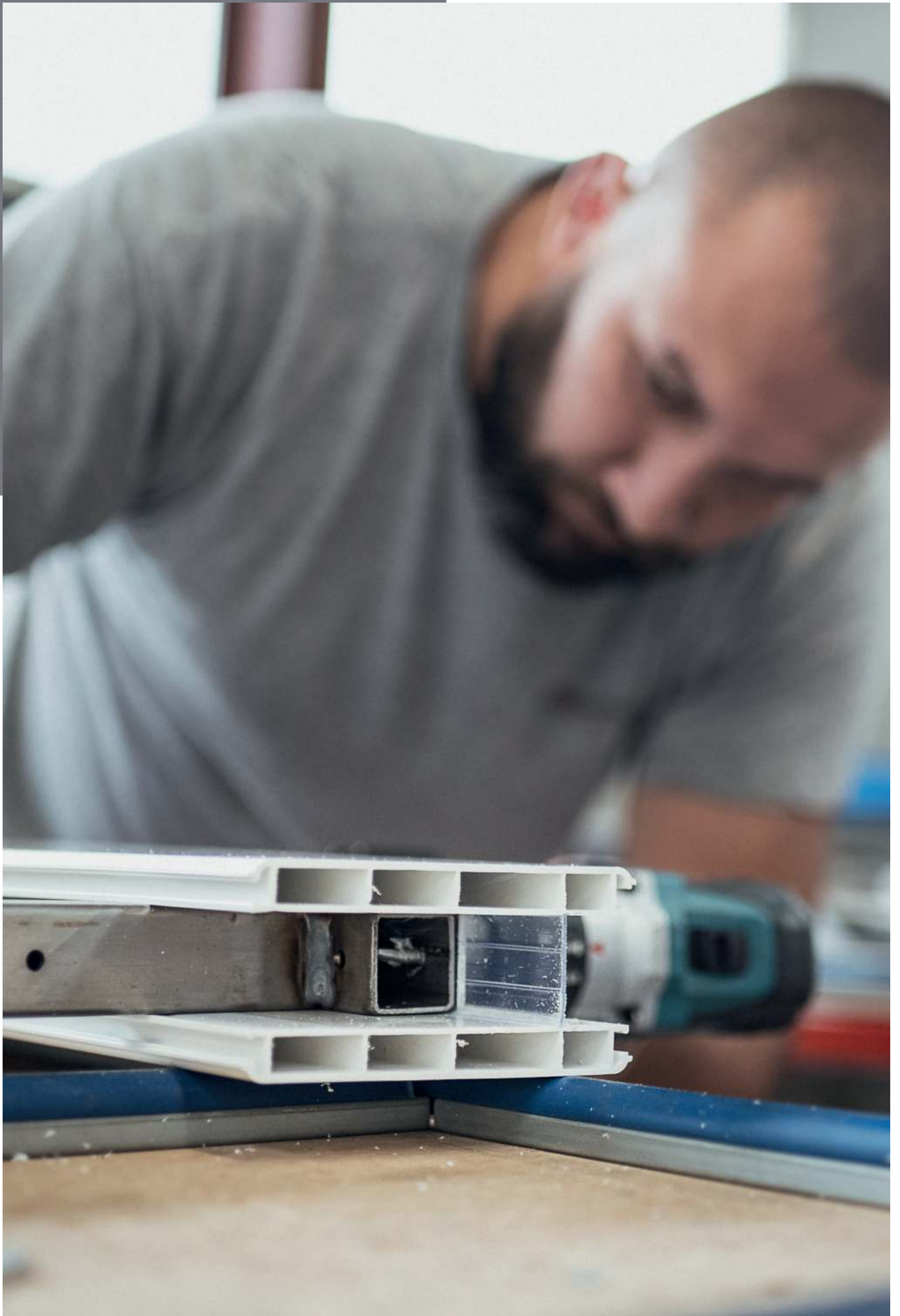

CAHIER TECHNIQUE

LES CONCEPTS
D'OUVERTURE

132



LES MOTORISATIONS

138



LES ACCESSOIRES

140



Détails techniques et poteaux Aluminiump.142

Détails techniques et poteaux PVC..... p.144

Les concepts d'ouverture

Les vantaux inégaux battants

Possibilité de s'adapter à une configuration particulière en proposant 2 vantaux de taille inégale.

Exclusivement sur les formes droites, biais et en pointe, selon modèle.

Largeur maxi du grand vantail :

- 2000 mm pour la gamme Pavillon
- 2500 mm pour la gamme Pavillon XL et Résidence

Le petit vantail peut remplacer un portillon.



Régulateur de pente

Le système de gonds régulateurs peut être la solution à privilégier lorsque l'on est sur un terrain en pente. Sur portail, portillon, manuel ou motorisé, des solutions sont possibles.

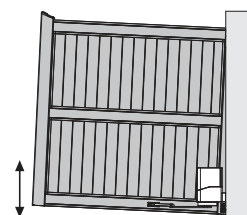



Concept Oppos'home

Notre nouveau concept Oppos'Home permet d'obtenir un refoulement réduit du portail et un meilleur confort d'utilisation.



Découvrez
notre concept en vidéo
en scannant le QR Code

Deux exemples de concept Oppos'Home en manuel et motorisé sur le modèle THELUS.



Oppos'Home manuel



Oppos'Home motorisé DEA



Rail inox
+ Butée
+ Roulette pour portail coulissant
composée de :
• chape alu (couleur portail)
• galet inox



Butée



Jonction



Serrure de coulissant avec
pièce de réception et gâche



Support de guidage
① Parfaite finition du « U » de guidage
② Support de guidage DC

Les concepts d'ouverture

Coulissants Aluminium



Imitation 1 vantail :
Vue extérieure



Imitation 1 vantail :
Vue intérieure

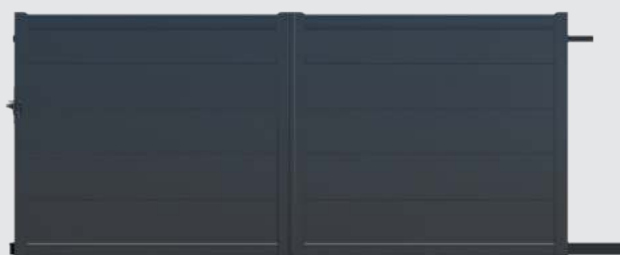

Option Aspect 2 vantaux :
Vue extérieure



Option Aspect 2 vantaux :
Vue intérieure



Monovantail avec raidisseur

Modèle Thélus. Informations p.33



- Rail inox
+ Butée
+ Roulette pour portail coulissant
composée de :
- chape alu (couleur portail)
 - galet inox



- Support de guidage
- ① Parfaite finition du « U » de guidage
 - ② Support de guidage DC



Intérieur



Extérieur

Serrure de coulissant avec profil de réception et gâche
En option sur gamme Résidence classique et exception sur autres gammes

Coulissants PVC

Tous nos modèles des gammes Pavillon et Résidence sont réalisables en coulissant (excepté cadre alu vissé apparent).

Gamme Pavillon

Un exemple de coulissant sur le modèle CAÏUS.



*Imitation 1
Vue intérieure*



*Imitation 2
Vue extérieure*

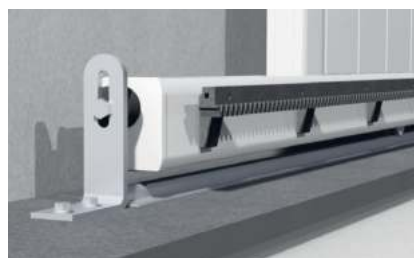

Rail inox
+ Butée
+ Roulette pour portail coulissant
composée de :
• chape alu (couleur portail)
• galet inox
+ Crémaillère en nylon armé pour
motorisation



Support de guidage en alu laqué blanc
(sauf cadre gainé)



Pièce de réception en alu laqué blanc



Serrure de coulissant intégrée

Les concepts d'ouverture

Autoportant Aluminium

En cas de sol irrégulier, l'installation est facilitée.
Largeur maximum de **4000 mm**.



Poutre-rail
en aluminium
sans entretien

Une installation facile et économique

Le profilé en aluminium de haute qualité garantit une **résistance absolue à la corrosion** et ne pèse que le tiers du poids des profilés en acier classiques.

Le système de rouleaux massif, avec de grands rouleaux en polyamide à roulements à billes, garantit **un fonctionnement silencieux et fiable**.



Support de guidage



Réception basse



Réception haute

Uniquement pour
la gamme Pavillon
alu contemporain
à partir de la p.22

Coulissant télescopique Aluminium

Pour résoudre le problème de refoulement réduit, le système télescopique est disponible sur la gamme Pavillon aluminium contemporain pour des portails en forme droite allant jusqu'à **5000 x 1800 mm** en manuel et motorisé.

Nouveauté
**20
23**



Les concepts d'ouverture



MOTRISABLE
(voir p.142)

S'adapte à tous les modèles Pavillon Aluminium Contemporain

Disponible dans tous les coloris alu, vous aurez le choix de la personnalisation.

- + Pour des espaces contraints
- + Uniquement en forme droite

DIMENSIONS MAXIMALES > 5000 x 1800 mm

Les motorisations

Facilitez-vous l'accès et la gestion de votre portail avec notre gamme de motorisation.

Vous avez l'assurance de trouver la solution adaptée à vos besoins. Nous proposons des systèmes de motorisation fiables et de qualité.



Acheter le portail et sa motorisation vous permettent d'être conforme aux exigences des normes CE (EN 13241-1).

5 ANS*
GARANTIE

**PIÈCES
MAIN-D'ŒUVRE
DÉPLACEMENT**

*Sur la motorisation sauf accessoires (voir contrat de garantie sur notre site web ou notre tarif).



. Bach

Pour portails battants n'excédant pas 5000 mm entre piliers (écoinçon 0)

Moteur enterré

Non disponible sur la gamme Pavillon et Cadre ALU vissé apparent.



. Beethoven

Pour portails battants n'excédant pas 5000 mm entre piliers (écoinçon mini 600 mm)

Armoire de commande **indépendante**



. Berlioz

Pour portails battants n'excédant pas 4000 mm entre piliers (écoinçon mini 400 mm)

Armoire de commande **intégrée au moteur** avec encodeur (fin de course mécanique disponible)

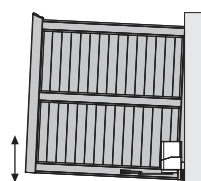

OPTION
régulateur de pente
10 % maximum



. Ravel

Pour portails coulissants pesant jusqu'à 600 kg

Armoire de commande intégrée au moteur

KIT STANDARD

Émetteurs
4 canaux

Photocellules

Feu clignotant

Armoire de commande

Nice Digicode filaire

DEA Digicode radio

Contacteurs à clés
(possible en saillie ou encastré)

Module Netlink :
paramétrage
DEA Bluetooth

Récepteur modulaire :
permet la commande
d'autres motorisations
(porte de garage...)



. Invisio

Pour portails battants dont la largeur d'un vantail n'excède pas 2500 mm

Motorisation invisible intégrée dans les montants

Adaptable à tous types d'ouverture : 90°, 180°, en pente, en extérieure, asymétrique

Conçue pour un usage résidentiel

KIT STANDARD

2 batteries de secours

Armoire de commande
CBX 3S io &
2 télécommandes
KEYGO io 4 canaux

1 paire de
photocellules 180°

Un feu clignotant
orange

Les accessoires

Les visiophones



urmet
Interphone main libre



urmet
Interphone
Note2 Wifi

*Transfert d'appel
Smartphone intégré
au moniteur*

*Contrôle des accès avec le
lecteur de badges intégré
5 clés de proximité
+ 2 puces discrètes incluses*



10 ANS*
GARANTIE
& INSTALLATION
PAR UN PRO

EN OPTION
pour tous les kits GATES



Platine de rue supplémentaire caméra 170° :
Visualisez et contrôlez à distance l'ouverture
et la fermeture de votre portail ou portillon



. Kit portier vidéo résidentiel Mini Zen

Faible encombrement de
l'écran 4,3 pouces HD

Platine de rue étroite
60 x 160 x 31 mm

KIT STANDARD



Moniteur
MINI ZEN



Platine de
rue étroite
aluminium



Alimentation

EN OPTION



SMARTYBOX IP
Option mémoire et renvoi d'appel vidéo
sur 10 smartphones compatibles :
Iphone et Android.
Ouverture à distance.



. Kit portier vidéo résidentiel Mini Crystalia

Faible encombrement de
l'écran 4,3 pouces HD

Connexion smartphone

Mémoire d'images

Clavier à codes intégré

KIT STANDARD



Moniteur
MINI CRYSTALIA



Platine
de rue
inox



Alimentation



SMARTYBOX
IP



. Kit portier vidéo résidentiel Crystalia

Écran tactile 7 pouces HD

Connexion smartphone

Mémoire d'images

Clavier à codes intégré

Caméra grand angle 170°

KIT STANDARD



Moniteur
CRYSTALIA



Platine
de rue
inox



Alimentation



SMARTYBOX
IP

*Vous bénéficiez d'une garantie de 10 ans en activant celle-ci dans les 30 jours de la pose maximum.

Pour activer votre garantie Zen, il suffit de remplir le formulaire sur le site internet Gates. Voir CGV Gates France disponibles sur www.gates-france.fr

Battants Aluminium et PVC

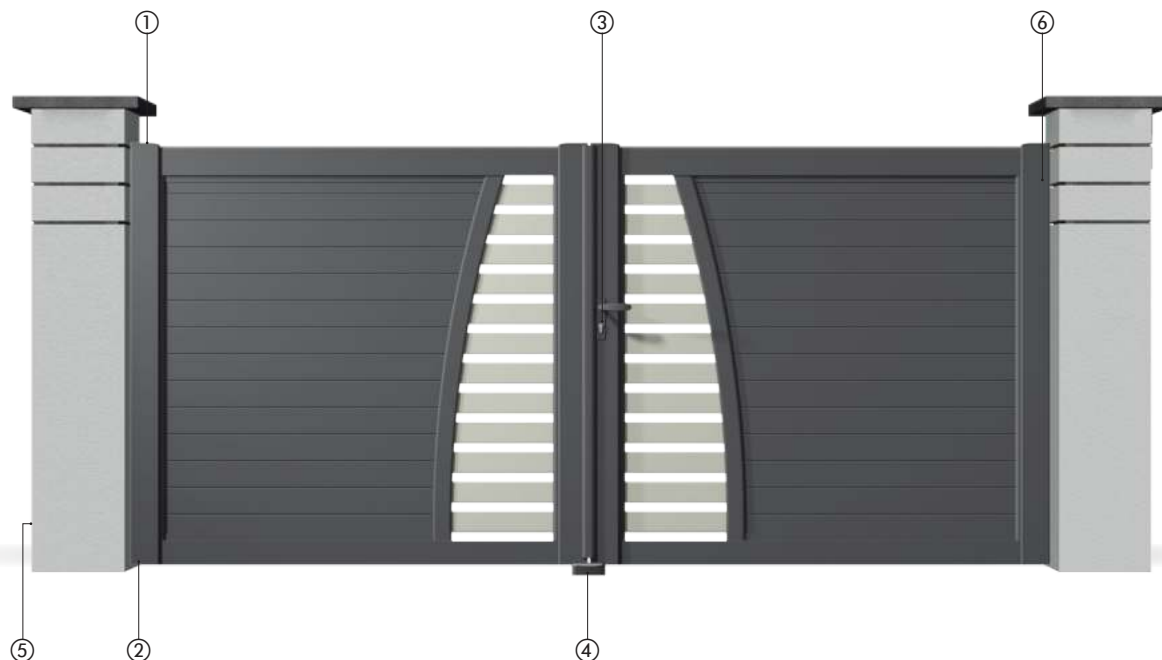

Dotation du portail en standard

① Fixations hautes



Gond 51 caréné



Gond universel réglable à visser



Gond laqué à sceller avec cache

② Fixations basses



Crapaudine à visser



Gond universel réglable à visser



Gond laqué à sceller

③ Serrure



Serrure inox encastrée.
Laquage identique portail.
Poignée aluminium laqué RAL portail.
Sauf cadre gainé et cadre apparent PVC : serrure en applique et poignée PVC noir.

④ Sabot



⑤ Arrêts 2 vantaux



⑥ Cache jeu



GAMME PAVILLON ALU
Joint EPDM
Non disponible en PVC



GAMME RÉSIDENCE
Profil alu laqué
En option sur PVC

Détails techniques aluminium

Contemporain

GAMME PAVILLON ALU Cadre mécanique

Dimensions max : 4000 L x 1800 HT
Traverses : 95 x 35 mm
Montants : 85 x 55 mm



VERSION PAVILLON XL

Battant : Dimensions max : 5000 L x 2000 HT
Coulissant : Dimensions max : 6000 L x 1600 HT
Traverses : 110 x 42 mm
Montants : 110 x 60 mm

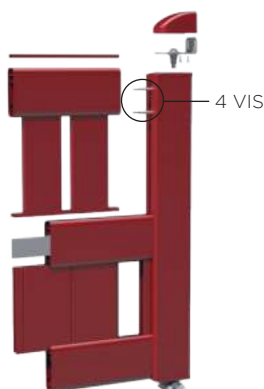

GAMME RÉSIDENCE ALU Cadre soudé

Battant : Dimensions max : 5000 L x 2000 HT
Coulissant : Dimensions max : 6000 L x 2000 HT
(sauf exception)
Traverses : 40 x 40 mm
Montants : 60 x 40 mm



Classique

Gamme RÉSIDENCE ALU SOUDÉ

VOLUTE

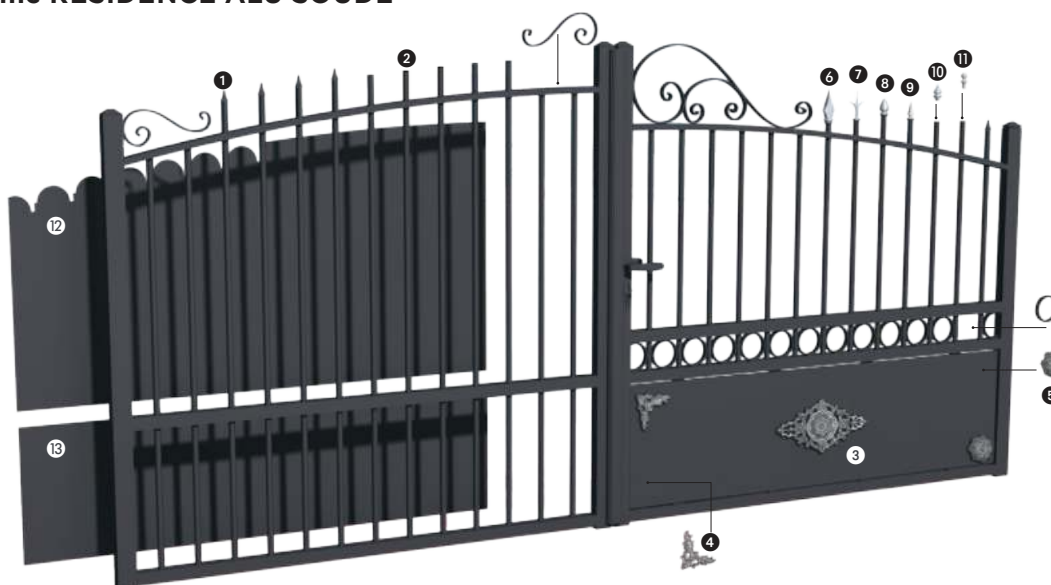

Finition standard



Options accessoires décoratifs

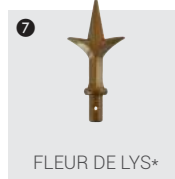
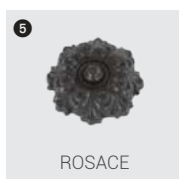

12 FESTONNAGE EN OPTION
13 ACCESSOIRES DÉCORATIFS EN OPTION

*Pointes disponibles en doré, argenté ou RAL portail

Poteaux aluminium

Les piliers de portails constituent le principal support de votre portail.

Ces éléments sont essentiels à la bonne tenue, à la protection et à la durabilité dans le temps de votre portail.



SCELLEMENT 300 MM
100 x 100 mm
Lisse . Alu à sceller



SCELLEMENT 300 MM
150 x 150 mm
Rainuré . Alu à sceller



150 x 150 mm
Rainuré . Alu à visser
Uniquement coulissant



188 x 188 mm
Platine invisible

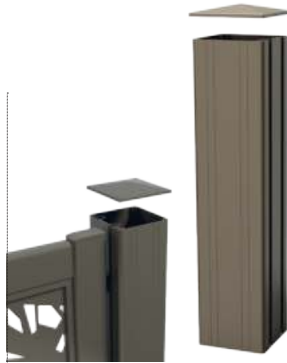

SCELLEMENT 400 MM
188 x 188 mm
Rainuré . Alu à sceller



188 x 188 mm
Rainuré . Alu à visser
Coulissant et battant
(jusqu'à L. 4000 x H. 1800)



ou



POTEAUX TERMINAISON LED
150 x 150 mm ou 188 x 188 mm
Blanc (6000K) ou Orange (4000K)



Une alternative

Peut remplacer le feu clignotant et servir de lumière de courtoisie, très discret en plein jour.

Détails techniques PVC

GAMME BASIQUE **PVC cadre ALU . Vissé apparent**

Dimensions standards
Portillons : L. 1000 x H. 1200 mm (sauf CA 06 - H. 1800 mm)
Portails : L. 3000 ou 3500 x H. 1200 mm (sauf CA 06 - H. 1800 mm)



GAMME PAVILLON **PVC cadre ALU . Vissé intégré**

Dimensions max : L. 4000 L x H. 1800 mm
Traverses : 83 x 64 mm
Montants : 84 x 51 mm



GAMME RÉSIDENCE **PVC cadre inox . Soudé gainé**

Dimensions max : L. 4500 x H. 2000 mm
Traverses : 120 x 28 mm
Montants : 120 x 28 mm

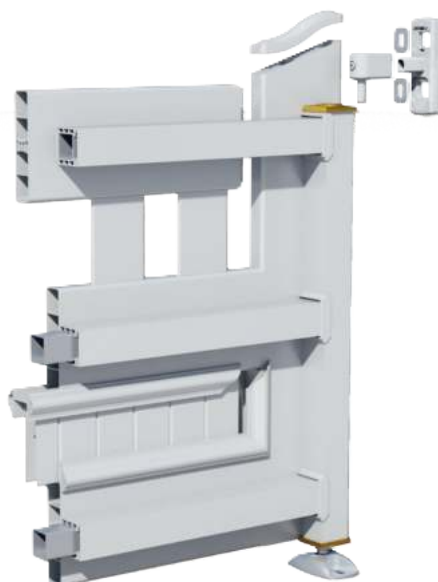

GAMME RÉSIDENCE **PVC cadre inox . Soudé intégré**

Dimensions max : L. 4500 x H. 2000 mm
Traverses : 115 x 58 mm
Montants : 92 x 51 mm



Poteaux PVC

Renforcés

Les piliers de portails constituent le principal support de votre portail.

Ces éléments sont essentiels à la bonne tenue, à la protection et à la durabilité dans le temps de votre portail.

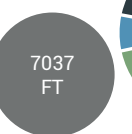
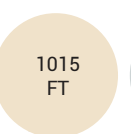
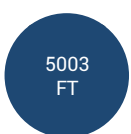
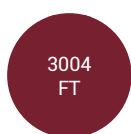

+8
COLORIS
PVC LAQUÉS

GAMME RÉSIDENCE PVC cadre inox . Soudé intégré mouluré

Dimensions max : L. 4500 x H. 2000 mm

Traverses : 115 x 58 mm

Montants : 115 x 58 mm

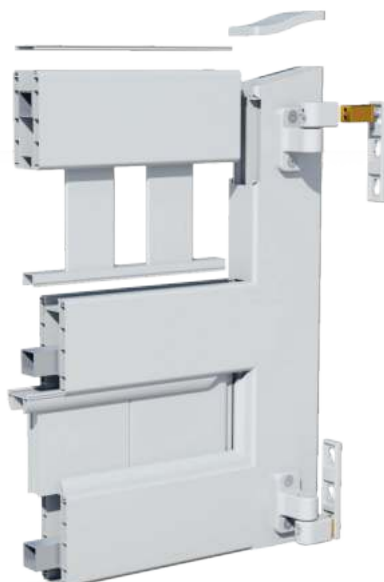

Les accessoires



Inserts alu brossé

. Décorations disponible en option sur modèle Thelus



CARRÉS 1



RONDS 1



DEMI-LUNE



LIGNES



CARRÉS 2



RONDS 2



RECTANGLES

Totem Boîte aux lettres



. **Solution 1**
Si hauteur
< 1400mm



. **Solution 2**
Si hauteur
> = 1400 mm

Numéro de rue



- Pour portail aluminium et PVC
- Matière alu brossé 2 mm revêtu 1 face minimum
- Lettres de A à Z majuscules et minuscules
- Chiffres de 0 à 9

Cache-gâche



VUE INTÉRIEURE



VUE EXTÉRIEURE

DC, c'est aussi du Design Coordonné !

Nouveauté
**20
23**

23

COLORIS
AU CHOIX
(voir p. 16)

34

DÉCORS
TÔLÉS
(voir p. 17)

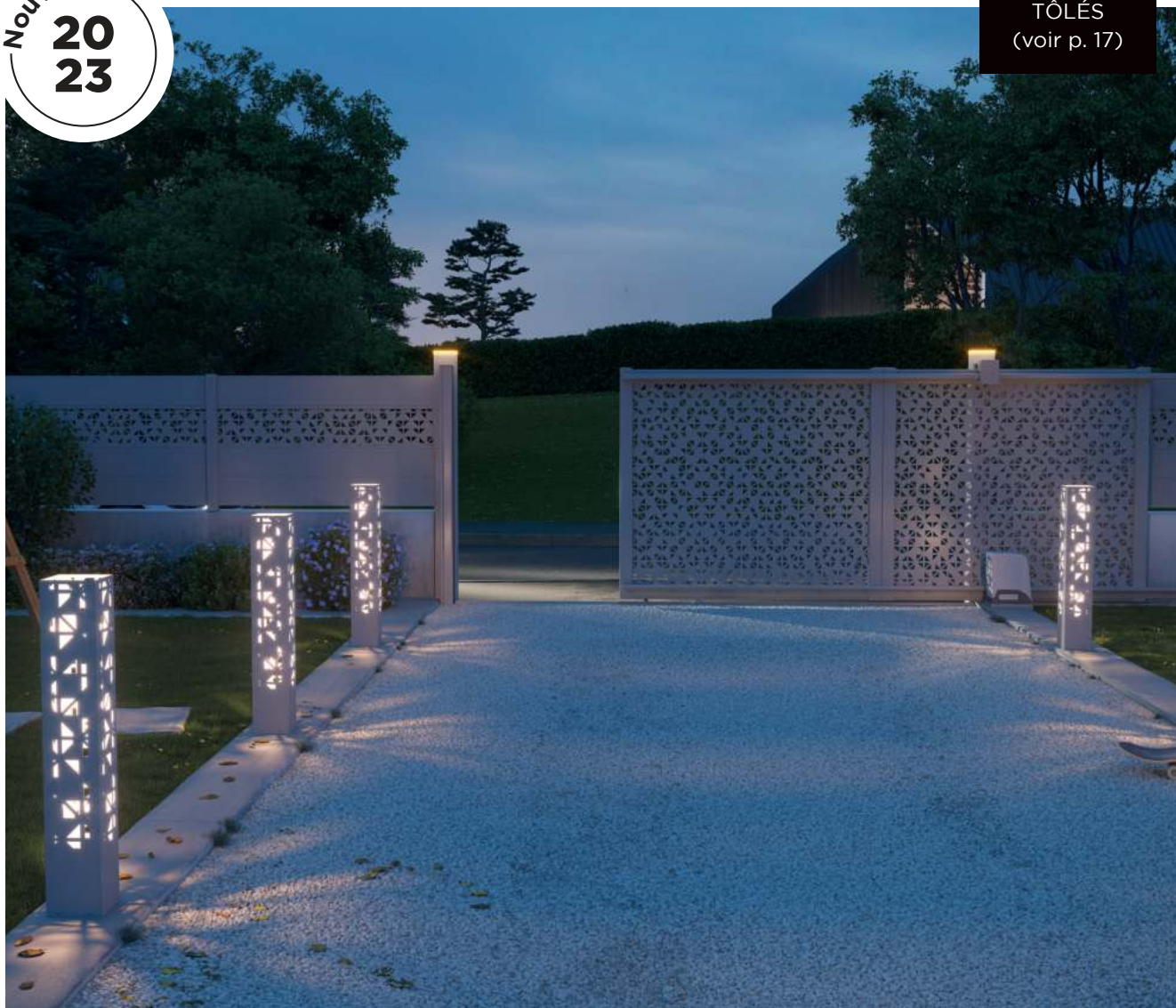

Design Coordonné



. Photophore Curaçao

- . Tôle décorative pixel
- . En aluminium thermolaqué
- . Dimensions :
H 900 x L 150 x P 150 mm

. Poteau Terminaison Led

Descriptif **page 143**

. Portail Maia CT 126

Tôle décorative pixel
Descriptif **page 45**

. Clôture Menzao CLCT 32B

Tôle décorative pixel
Descriptif **page 108**

Nouveauté

20
23

DC, c'est aussi du Design Coordonné !



- . Clôture Menzao 290 B CL CT 30B (voir p.111)
- . Claustra aluminium Adorne CL CT 35
- . Jardinière Cuba
- . Applique Panama
- . Habillage Climatiseur / Habillage Pompe à Chaleur Agua



. Jardinière Cuba

- . En aluminium thermolaqué
- . Tôle décorative Epis
- . Dimensions :
H 600 x L 500 x P 500 mm,
bac de 70 litres



23

COLORIS
AU CHOIX
(voir p. 16)

34

DÉCORS
TÔLÉS
(voir p. 17)



. Applique Panama

- . En aluminium thermolaqué
- . Tôle décorative demi-lune
- . Dimensions au choix :
H 600 x L 140 x P 84 mm
ou H 300 x L 140 x P 84 mm

. Claustra aluminium Adorne CL CT 35

Composez votre claustra comme vous le souhaitez à l'aide de nos panneaux en tôle pliée lisse ou avec un décor.

- . Remplissage tôle pliée 4 côtés
- . 2 hauteurs de tôles possibles :
447 mm (4 maxi.) / 595 mm (3 maxi.)
- . Hauteur 1800 mm
- . Fixation mécanique
- . Poteaux rainurés 70 x 70 mm

DÉCORS
DE DÉCOUPE
LASER
AU CHOIX*

JUSQU'À
1,8 m



. Habillage Climatiseur Habillage Pompe à Chaleur Agua

- . En aluminium thermolaqué
- . Tôle décorative Epis
- . Dimensions au choix : H 800 x L 1000 x P 600 mm,
H 1100 x L 1000 x P 600 mm ou H 1200 x L 1200 x P 600 mm
- . À fixer en hauteur ou au sol



Nouveauté

20
23

DC, c'est aussi du Design Coordonné !



- . Clôture Alkes CL 22 (voir p.118)
- . Jardinière Cuba
- . Tête d'éléphant

23

COLORIS
AU CHOIX
(voir p. 16)

34

DÉCORS
TÔLÉS
(voir p. 17)



. Jardinière Cuba

- . En aluminium thermolaqué
- . Tôle décorative Galet
- . Dimensions :
H 600 x L 500 x P 500 mm,
bac de 70 litres

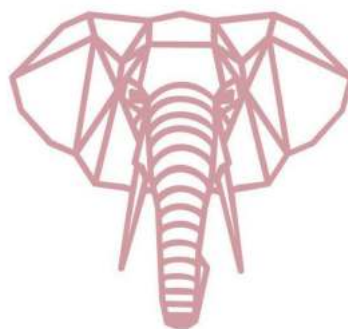

. Tête d'animaux

- . En aluminium thermolaqué
- . Dimensions au choix : Hauteur 500, 600 ou 800 mm
Pour les modèles cerf, éléphant, buffle, lapin, cheval
- . Hauteur 300, 400 ou 600 mm
Pour les modèles colibri, libellule, scarabée, abeille

De nombreux modèles disponibles

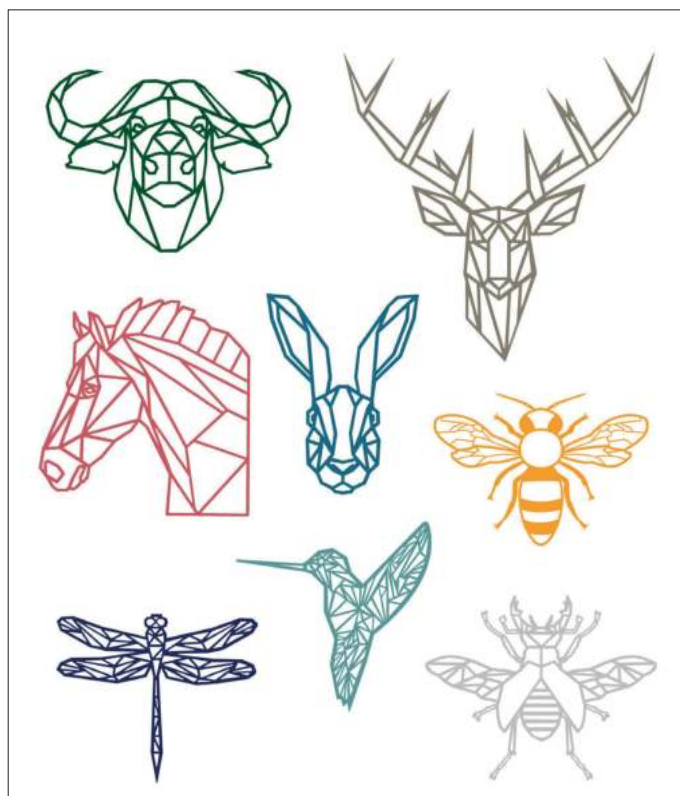

Tous les modèles

Portails aluminium - Gamme Pavillon



SPOUTNIK - CT 04
page 27



TITAN - CT 05
page 35



MÉTÉOR - CT 06
page 24



HÉLIOS - CT 11
page 25



AQUILA - CT 15
page 25



PULSAR 80 - CT 16 A
page 23



PULSAR 180 - CT 16 B
page 23



IO - CT 19
page 27



PROTÉUS - CT 20
page 28



CALLISTO - CT 22
page 29



ATRIA - CT 25
page 28



IXION - CT 35
page 29



NEMESIS - CT 37
page 29



HYPERION - CT 38
page 44



MIMAS - CT 39
page 25



NUNKI - CT 40
page 26



OBÉRON 80 - CT 41 A
page 22



OBÉRON 180 - CT 41 B
page 22



CÉRÈS - CT 42
page 32



GALATÉA - CT 43
page 33



ARMSTRONG - CT 60
page 34



DUKE - CT 62
page 42



NEWTON - CT 63
page 42



PLANET - CT 67
pages 38 et 39



OMEGA - CT 70
page 39



ARGOS - CT 71
page 42



DESCARTES - CT 72
page 34



PLATON - CT 73
page 44



THALÈS - CT 76
page 42



THARSIS - CT 84
page 31



SYLPHINE 105
- CT 85 A page 30



SYLPHINE 195
- CT 85 B page 31



SUPREMUS - CT 93
page 41



PLURIEL - CT 101
page 45



THÉLUS - CT 103
page 33



SAGGUE - CT 104
page 37



AURIBAN - CT 106
page 36



AMBROSE - CT 110
page 36



BOSCOMBE - CT 113
page 44



MIZAR - CT 118
page 35



PICTOR - CT 123
page 26



HADAR 80 - CT 124 A
page 43



HADAR 180
- CT 124 B
page 43

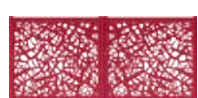

MAÏA - CT 126
page 45



MENSA - CT 127
page 40



LÉONIS - CT 128
page 33



ARIANE - CT 131
page 24

Portails aluminium - Gamme Résidence



CASCADA - CT 102
page 47



DAGOR V1 - CT 105
page 52



DAGOR V2 - CT 105
page 52



BRUME - CT 107
page 47



ARGOLIDE - CT 115
page 48



AMPHYOM - CT 116
page 48



ISINGLASS - CT 117
page 46



ALMACH V1 - CT 120
page 49

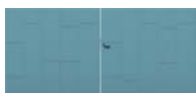

ALMACH V2 - CT 120 2
page 50



ALMACH V3 - CT 120 3
page 49



FLEDGE V1 - CT 129
page 51

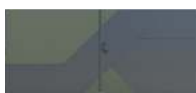

FLEDGE V2 - CT 129
page 51



ROSETTA - CT 132
page 53



MERCURE 1 - CS 01
page 55



MERCURE 2 - CS 02
page 58



JUPITER - CS 04
page 56



PLUTON 1 - CS 05
page 59



SATURNE - CS 07
page 56



URANUS - CS 08
page 55



VÉNUS - CS 09
page 60



NEPTUNE - CS 10
page 57



MARS - CS 11
page 57



NOVA - CS 12
page 60



GAÏA - CS 15
page 61



NAOS - CS 18
page 58



PROSPERO - CS 20
page 62



DELTA - CS 21
page 62



PROTON - CS 25
page 61



ORPHEUS - CS 33
page 63



ULTIMUS - CS 36
page 63



PLUTON 2 - CS 37
page 54

Clôtures aluminium - Gamme Pavillon



ESPACE - CL CT 01
page 97



ÉTOILE - CL CT 04
page 96



ERIS - CL CT 07
page 101



CYCLADES 80 - CL CT 08 A
page 96



CYCLADES 180 - CL CT 08 B
page 96



HADES - CL CT 09
page 100



GRAY - CL CT 14
page 101



CILICE - CL CT 15
page 105

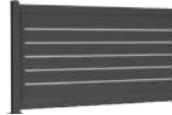

AROBASE - CL CT 18
page 105



ANDORRA - CL CT 20
page 102



LEGACY - CL CT 21
page 102



PLAISLEY - CL CT 22
page 96



GRANITE - CL CT 23
page 103



DHAKA 80 - CL CT 24 A
page 98



DHAKA 180 - CL CT 24 B
page 98



GABRIAS 105 - CL CT 25 A
page 99



GABRIAS 195 - CL CT 25 B
page 99



SATINKA 105 - CL CT 26 A
page 100



SATINKA 195 - CL CT 26 B
page 100



SEVERAL - CL CT 27
page 104



MENZAO 290 A - CL CT 30 A
page 110



MENZAO 290 B - CL CT 30 B
page 111



MENZAO 290 C - CL CT 30 C
page 111



MENZAO 290 D - CL CT 30 D
page 111



MENZAO 130 A - CL CT 31 A
page 106



MENZAO 130 B - CL CT 31 B
page 107



MENZAO 130 C - CL CT 31 C
page 107



MENZAO 130 D - CL CT 31 D
page 107



MENZAO 200 A - CL CT 32 A
page 108



MENZAO 200 B - CL CT 32 B
page 108



MENZAO 200 C - CL CT 32 C
page 109



MENZAO 200 D - CL CT 32 D
page 109



MARENGO - CL CT 33
page 103



CETUS - CL CT 34
page 104

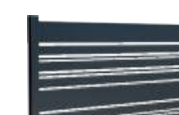

CÉPHÉE - CL CT 36
page 97

Clôtures aluminium - Gamme Résidence



COYNE - CL CS 01
page 113

FLAMSTEED
- CL CS 02 page 113

FOWLER - CL CS 03
page 113

KAREL - CL CS 04
page 113

BIANCKA A et B
- CL CT 28 page 112

ANTÉNOR
- CL CT 29 page 112

Portails PVC - Gamme Pavillon



INDUS - CV 08
page 69



ALCYONE - CV 14
page 71



CAÏÛS - CV 15
page 68



ANTÉNOR - CV 18
page 71



HÉLION - CV 19
page 70



HÉBRON - CV 20
page 69



BALTO - CV 20T
page 73



COBALT - CV 23
page 70



ARION - CV 38
page 72



THOR - CV 67
page 69



GAMMA - CV 67T
page 66 et 72



RIGEL - CV 85
page 73



CANOPUS - CV 85T
page 73

Portails PVC - Gamme Résidence



DÉMÉTER - CD 08
page 83



ALDÉBARAN - CD 14
page 86



VÉLORUM - CD 15
page 83



LOGOS - CD 16
page 84



AUSTRALIS - CD 18
page 87



EBOR - CD 19
page 82



ALGOL - CD 20
page 85



HORUS - CD 64
page 83



FAIRWAY - CD 67
page 84



GLASALT - CD 76
page 88



BROMUS - CD 78
page 89



CARÈNE 80 - CG 01
page 75



CARÈNE 100 - CG 02
page 75



CARÈNE 120 - CG 03
page 74



CARÈNE DESIGN - CG 04
page 75



BELKY - CG 05
page 81



AGENA - CG 06
page 80



CENTAURE - CG 07
page 80



ALPHA - CG 09
page 76



ALTAÏR - CG 10
page 76



PROCYON - CG 12
page 77



VEGA - CG 13
page 76



CAPELLA - CG 14
page 81



ANDROMÈDE - CG 16
page 77



OCTANT - CG 20
page 77

Portails PVC - Gamme Résidence



AVIOR - CG 23
page 81



ISOLINE - CG 50
page 79



ORIZE - CG 69
page 78



DOSCANE - CG 79
page 79



ORIZE DESIGN - CG 80
page 78



BÉLINEA - CI 60
page 87



CORVUS - CI 62
page 85



OXO - CI 67
page 86



TRITON - CI 71
page 88



PROXIMA - CI 73
page 89

Portails PVC - Gamme Standard



CLAIRE-VOIE - CA 03
page 90



PLEIN - CA 06
page 91



BAS PLEIN - CA 10
page 91



CLAIRE-VOIE - CA 69
page 90

Clôtures PVC - Gamme Pavillon



CLEOMEDE - CL 07
page 120

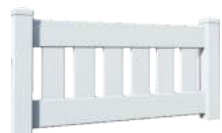

COLLINDER B - CL 08 B
page 119



COLLINDER D - CL 08 D
page 119



EUXODE - CL 09
page 125



FONTANA B - CL 10 B
page 121



FONTANA D - CL 10 D
page 121



FORTI - CL 11
page 120



FURATA A - CL 13 A
page 124



FURATA B - CL 13 B
page 124



FURATA C - CL 13 C
page 124



MILAN - CL 16
page 125



SAMOS A - CL 17 A
page 126



SAMOS B - CL 17 B
page 126



SAMOS D - CL 17 D
page 122 et 126



THEON - CL 20
page 123



CICCO - CL 21
page 125



ALKES - CL 22
page 118



BLISS - PARVUE
page 127

Clôtures PVC - Gamme Résidence



AGRIPPA - CL 02
page 128



BICKEL D - CL 03 D
page 129



BICKEL E - CL 03 E
page 129



CASSINI - CL 06
page 128



ECOTECH Fermetures

18 Avenue Eugène Franquin
08200 SEDAN
03 24 33 30 41

ecotech-fermetures.fr